

Instrukcja obsługi

Kamera inspekcyjna INSKAM

G10

1m/3m/5m/10m

Wstęp

Dziękujemy za zakup zaawansowanego technologicznie endoskopu G10. Urządzenie posiada wyświetlacz LCD, dzięki któremu możliwy jest natychmiastowy dostęp do podglądu na żywo. Endoskop posiada wbudowany akumulator zapewniający pracę do 3h. Elastyczny, sztywny przewód z doświetlającymi diodami LED pozwala na dotarcie w trudno dostępne miejsca. Dołączone do zestawu końcówki na obiektyw rozszerzają funkcjonalność kamery. Po zainstalowaniu karty pamięci możliwe jest nagrywanie wideo i wykonywanie zdjęć.

Przed rozpoczęciem korzystania z endoskopu zapoznaj się z instrukcją!

Specyfikacja

■ Elementy zestawu

- Wyświetlacz LCD,
- Kamera na przewodzie,
- Wymienne końcówki,
- Przewód USB,
- Instrukcja w j. polskim,
- oryginalne pudełko.

■ Dane techniczne

Wyświetlacz	5" LCD
Rozdzielczość kamery	1920×1080p / 1280×720p
Kąt widzenia	78°
Bateria	3.7 V, 2000 mAh
Format obrazu	MJPEG
Format wideo	AVI
Klasa wodoodporności	Przewód: IP67
Średnica obiektywu	8 mm
Zasilanie	USB 5V
Obsługa kart pamięci	MicroSD, do 64GB
Dystans skupienia	Kamera główna: 2cm – 10cm Kamera boczna: 2cm - 5cm
Czas ładowania	Do 2.5 godzin
Czas pracy	Do 3 godziny
Długość przewodu	1/3/5/10 m
Temperatura pracy	0 do 45 °C

Budowa urządzenia

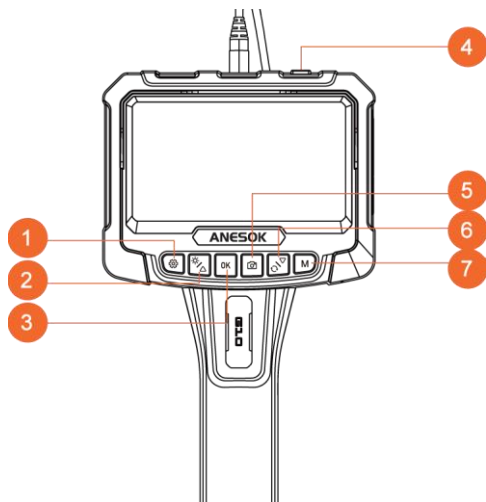

- 1 Przycisk wejścia/wyjścia z ustawień
- 2 Przycisk „do góry” / zmiana podświetlenia LED / Zoom in
- 3 Przycisk OK
- 4 Przycisk ON/OFF
- 5 Przycisk wykonywania zdjęć / filmów
- 6 Przycisk „do góry” / obrot obrazu / odtwarzanie nagrań
- 7 Zmiana trybu

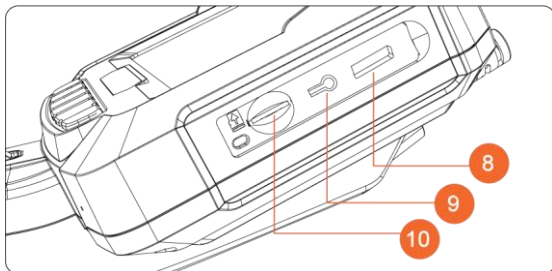

- 8 Ładowanie
- 9 Przycisk reset
- 10 Slot kart pamięci



■ Wymienne końcówki



Uwaga:

Jeżeli nie korzystasz aktualnie z żadnej dodatkowej funkcyjnej końcówki – załóż końcówkę ochronną pokazaną na pierwszym miejscu poniżej – służy ona do ochrony gwintu.

Endoskop wyposażony jest w wymienne końcówki nakręcane na obiektyw:

	Końcówka ochronna na gwint
	Końcówka z magnesem
	Końcówka z haczykiem

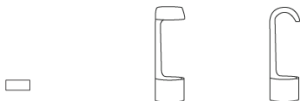
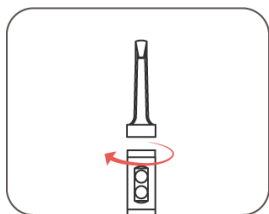

Obsługa urządzenia

■ Włączanie urządzenia

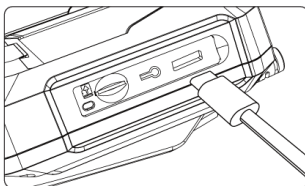
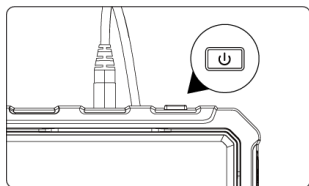

Naciśnij przycisk ON/OFF przez około 3s aby włączyć urządzenie. Jeżeli urządzenie nie działa naładuj jego akumulator za pomocą dołączonego przewodu USB. Należy używać wyłącznie sprawnych ładowarek USB 5V.

■ Instalacja karty pamięci

W celu uzyskania funkcjonalności nagrywania materiału wideo oraz wykonywania zdjęć, w urządzeniu należy zainstalować kartę pamięci (maksymalny rozmiar 64GB) w rozmiarze microSD.

Karta powinna dać się włożyć do gniazda bez większych oporów i zatrzasnąć z kliknięciem. Aby wysunąć kartę, dosuń ją do środka, po czym sama wysunie się na zewnątrz.

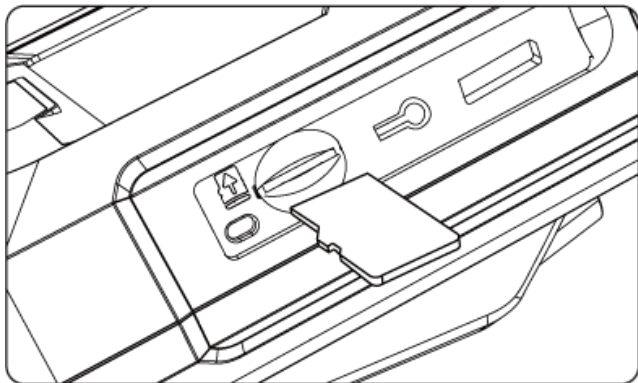

■ Zmiana języka na polski

Aby zmienić język menu na polski, włącz urządzenie, kliknij przycisk koła zębatego, by przejść do ustawień, za pomocą strzałek wybierz opcję *Language* a następnie język polski i zatwierdź za pomocą przycisku OK.

■ Ustawienia

Aby przejść do ustawień endoskopu, kliknij przycisk ustawień (jeśli trwa nagrywanie wideo, wcześniej je zatrzymaj).

UWAGA: lista opcji menu może różnić się w zależności od wersji oprogramowania.

Użyj przycisków strzałek do wyboru opcji, przycisku OK, by zatwierdzić, przycisk „cofnij”, by wycofać.

Opcja	Opis
<i>Rozdzielczość</i>	Rozdzielczość nagrywanego materiału.
<i>Język</i>	Umożliwia zmianę języka menu.
<i>Data i czas</i>	Ustawienia daty i godziny.
<i>Znacznik daty</i>	Włącza lub wyłącza znacznik daty i godziny.
<i>Jasność</i>	Ustawienia jasności ekranu.
<i>Wygaszacz ekranu</i>	Ustawienia wygaszania ekranu.
<i>Auto wyłączenie</i>	Czas bezczynności, po jakim urządzenie wyłączy się automatycznie
<i>Formatuj</i>	Formatuje kartę pamięci.

<i>Domyślne ustawienia</i>	Umożliwia przywrócenie ustawień fabrycznych urządzenia.
<i>Wersja</i>	Wyświetla wersję oprogramowania.

Ładowanie

Endoskop posiada wbudowaną baterię. Magazynuje ona ilość energii, która pozwoli na pracę ok. 3h. Aby naładować akumulator do pełna, podłącz urządzenie do zasilania na ok. 2.5 h. Urządzenie należy zasilać poprzez podłączenie przewodem USB do komputera, powerbanku, itp. (5V).

Podczas ładowania baterii ekran wskazuje proces ładowania. Po naładowaniu ekran będzie wskazywał pełną baterię

Pozostałe informacje

■ Uproszczona deklaracja zgodności

Firma Shenzhen Yipincheng Technology Co., Ltd. niniejszym oświadcza, że urządzenie to jest zgodne z zasadniczymi wymogami i innymi właściwymi postanowieniami dyrektywy 2014/30/UE. Pełny tekst deklaracji zgodności UE jest dostępny pod adresem:

<http://www.luxury-goods.pl/do-pobrania>

Importer:

Luxury-Goods.pl s. c.
ul. Bielowicza 4
32-040 Świątyniki Górne

■ Informacje o recyklingu

Urządzenia elektryczne i elektroniczne zawierają materiały, komponenty i substancje, które mogą być niebezpieczne dla zdrowia i środowiska, jeśli ze zużytymi materiałami (wyrzucanymi urządzeniami elektrycznymi i elektronicznymi) nie postępuje się właściwie.

Urządzenia elektryczne i elektroniczne są zaznaczone przekreślonym symbolem pojemnika na śmieci, patrz poniżej. Ten symbol oznacza, że urządzenia elektryczne i elektroniczne nie powinny być wyrzucane razem z innymi odpadami domowymi, lecz powinny być wyrzucane oddzielnie.



We wszystkich miastach powstały punkty zbiórki, gdzie można oddać bezpłatnie urządzenia elektryczne i elektroniczne do stanowisk recyklingu bądź innych miejsc zbiórki, albo urządzenia i baterie mogą być odebrane z domu. Dodatkowe informacje znajdują się w wydziale technicznym urzędu miasta.



■ Postanowienia gwarancyjne

Produkt objęty jest **24-miesięczną gwarancją** dla zakupu konsumenckiego oraz **12-miesięczną gwarancją** przy zakupie na firmę. Gwarancja nie obejmuje wad i uszkodzeń powstałych z winy użytkownika lub wskutek niewłaściwego użytkowania. Gwarancja nie obejmuje również uszkodzeń mechanicznych, powstałych wskutek zalania oraz powstałych wskutek używania akcesoriów innych niż dołączone do zestawu. Gwarancji nie podlegają materiały eksploatacyjne, takie jak baterie, akumulatory.

Urządzenie posiada wbudowaną baterię litowo-jonową, w przypadku utylizacji, urządzenie należy przekazać dystrybutorowi/sprzedawcy lub przekazać w miejsce utylizacji sprzętu AGD/RTV.

Serwis urządzenia dokonywany jest w siedzibie dystrybutora lub w miejscu przez niego wskazanym. Wadliwe działanie lub uszkodzenie sprzętu należy zgłaszać w punkcie zakupu lub u dystrybutora.

Kontakt mailowy do dystrybutora: sprzedaz@luxury-goods.pl

Gwarancja na sprzedany towar konsumpcyjny nie wyłącza, nie ogranicza ani nie zawiesza uprawnień kupującego wynikających z niezgodności towaru z umową.