

Podręcznik użytkownika

VIDOS

duc MULTI

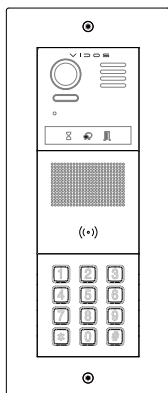

A1510-G

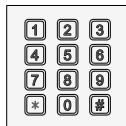

A1510-D

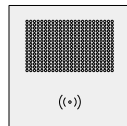

A1510-EM

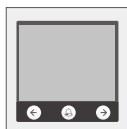

A1510-LCD



A1510-L



A1510-M4

Modułowa stacja bramowa wideodomofonu serii 1510

Charakterystyka systemu.....	3
Opis stacji bramowej.....	4
Montaż stacji bramowej.....	4
Moduł główny A1510-G	5
Opis złącza głównego i przełącznik DIP SWITCH	5
Konfiguracja przy użyciu panelu dotykowego	6
Podłączenie rygla	8
Moduł klawiatury A1510-D.....	9
Tabela kodów operacji	9
Programowanie stacji bramowej	10
Moduł wyświetlacza A1510-LCD.....	14
Moduł czytnika RFID A1510-EM.....	15
Moduł wywołania A1510-N.....	17
Tworzenie listy adresowej.....	17
Opis złącz	18
Ramki montażowe.....	19
Dane techniczne	22
Karta gwarancyjna	23

System VIDOS **duo** MULTI to nowoczesny system wideodomofonowy przeznaczony do budowania instalacji wielolokatorskich. To rozwiązanie może być zastosowane w mniejszych systemach, do 24 lokatorów jak również w rozbudowanych sieciach osiedlowych obsługujących nawet 4776 mieszkańców.

2 żyłowe, niepolaryzowane połączenie pomiędzy wszystkimi elementami instalacji i intuicyjna rozbudowa przez zastosowanie modułów to cecha charakterystyczna systemu DUO MULTI.

Dzięki zastosowaniu sprawdzonych technik modulacji sygnału, przesłany obraz i dźwięk wyróżnia się bardzo dobrą jakością w każdym punkcie instalacji

PODSTAWOWE FUNKCJE SYSTEMU WIELOLOKATORSKIEGO:

- Możliwość podłączenia do 4 stacji bramowych w konfiguracji podstawowej lub do 199 przy zastosowaniu modułów M-LAN
- Maksymalna ilość użytkowników : 24 / 4776 zależnie od zastosowanych modułów.
- Adresowany interkom pomiędzy lokatorami
- Możliwość zastosowania do 4 monitorów/ unifonów w każdym lokalu
- 2 żyłowe, niepolaryzowane połączenia pomiędzy każdym punktem w całej instalacji.
- Adresowanie przy użyciu złącza „DIP switch”
- Możliwość rozbudowy o moduł umożliwiający sterowanie dodatkowym rygłem
- Możliwość sterowania oświetleniem

WAŻNE !

Zanim przystąpisz do montażu i użytkowania urządzenia prosimy o dokładne zapoznanie się z niniejszą instrukcją obsługi . Jeżeli pojawią się jakakolwiek problemy ze zrozumieniem jej treści prosimy o kontakt ze sprzedawcą urządzenia lub importerem. Samodzielny montaż urządzenia i jego uruchomienie jest możliwe pod warunkiem posiadania podstawowej wiedzy z zakresu elektroniki oraz używania odpowiednich narzędzi.

INFORMACJE OGÓLNE

System wielokrotności VIDEOS DUO charakteryzuje się niepowtarzalną funkcjonalnością. Modułowa budowa urządzeń daje możliwość dowolnej konfiguracji paneli zewnętrznych. Jest to element pozwalający na zbudowanie własnej wersji urządzenia dostosowanej do potrzeb użytkowników. Stacje bramowe mogą być wyposażone w czytniki zbliżeniowe lub zamki szyfrowe umożliwiając bezpieczny i szybki dostęp na teren. W większych systemach można wykorzystać klawiaturę numeryczną do realizowania połączenia i wprowadzania kodu wejścia. Elektroniczna lista lokatorów znacznie podnosi komfort korzystania z urządzenia oraz ułatwia obsługę osobom odwiedzającym.

Szczegóły dotyczące działania poszczególnych elementów systemu znajdziesz w dalszej części tej instrukcji.

Informacje dotyczące działania poszczególnych modułów systemowych znajdziesz w osobnych podręcznikach użytkownika załączonych do każdego urządzenia.

MONTAŻ STACJI BRAMOWEJ

Montaż podtynkowy

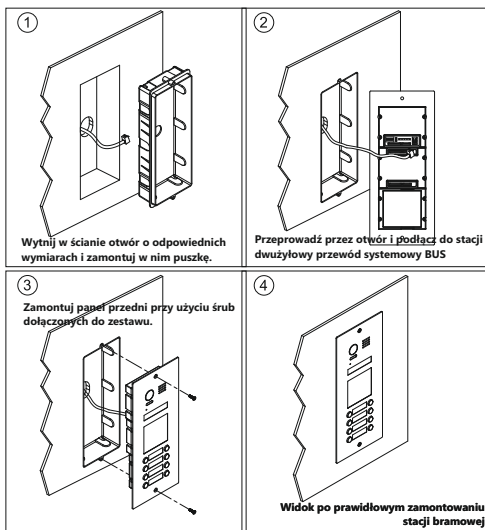

OPIS STACJI BRAMOWEJ

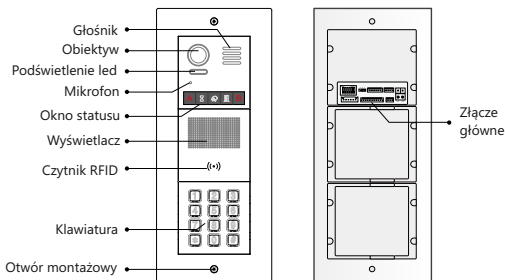

Montaż natynkowy

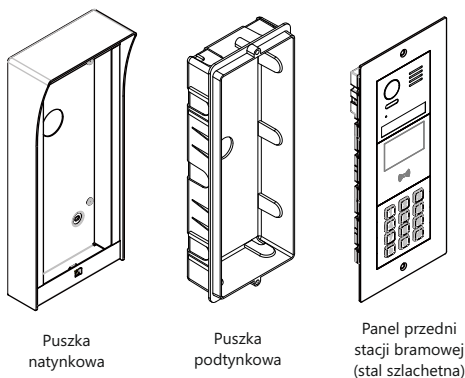
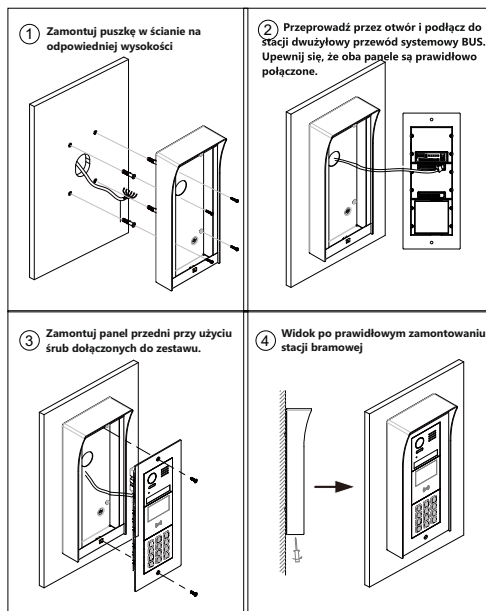

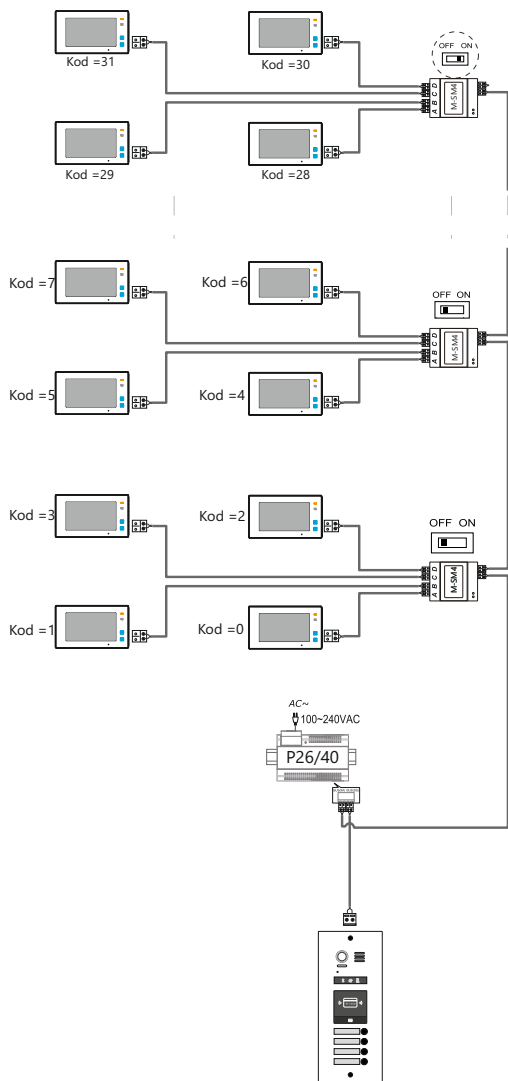

W przykładowym schemacie zastosowano monitory z serii M1021

Opis

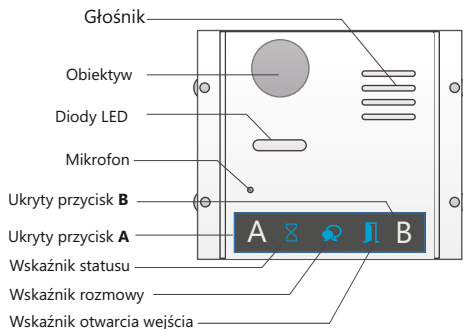

WAŻNE!

Przyciski **A** i **B** nie są widoczne na wyświetlaczu. Są zawsze ukryte i nieaktywne do momentu aktywowania ich poprzez ustawienie suwaka **6** w przełączniku DIP na pozycję **ON(1)**.

OPIS ZŁĄCZA GŁÓWNEGO

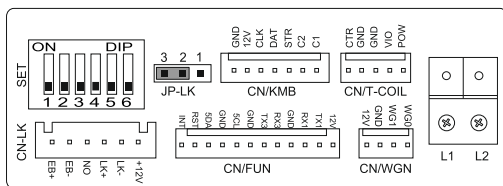

- **+12V:** Wyjście zasilające 12V
- **LK-:** Masa zasilania (GND)
- **LK+:** Styk wspólny przełącznika (COM)
- **NO.:** Styk normalnie otwarty przełącznika
- **EB+:** Złącze dodatkowego przycisku wyjścia +
- **EB-:** Złącze dodatkowego przycisku wyjścia -
- **JP-LK:** Zworka rodzaju rygla. Ustawienie zależne od rodzaju zastosowanego rygla (patrz schematy połączeń)
- **SET :** Przełącznik konfiguracyjny **DIP Switch**
- **CN/KMB:** Port dla modułu A1510-D, A1510-EM, A1510-N.
- **CN/T-COIL:** Zarezerwowane
- **CN/FUN:** Port połączeniowy dla modułu wyświetlacza A1510-LCD.
- **CN/WGN:** Zarezerwowane.
- **Bus(L1,L2):** Połączenie z dwużyłową szyną BUS (bez polaryzacji)

PRZEŁĄCZNIK DIP SWITCH

Przełącznik konfiguracyjny DIP Switch posiada 6 suwaków umożliwiających zmianę ustawień stacji bramowej. Zmiany możesz wprowadzać w dowolnym momencie jednak po każdej edycji parametrów należy wyłączyć i ponownie włączyć zasilanie.

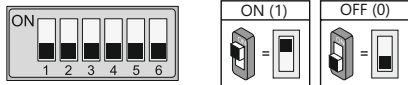

Przełączniki 1 oraz 2 służą do ustawiania adresu stacji bramowej.

W sytuacji gdy w systemie jest zainstalowanych kilka stacji bramowych należy to określić odpowiednim ustawieniem przełącznika DIP Switch.

00 - Pierwsza stacja bramowa

01 - Druga stacja bramowa

10 - Trzecia stacja bramowa

11 - Czwarta stacja bramowa

Jeżeli w systemie pracuje tylko jedna stacja bramowa ustaw adres **00**

Przełącznik 3 służy do określania rodzaju stacji bramowej. Jeżeli panel wyposażony jest w jeden rząd przycisków wybierania lokatora ustaw suwak w pozycji **ON (1)**. Dla dwurzędowego modułu wybierania ustaw suwak w pozycji **OFF (0)**.

Przełącznik 4 służy do definiowania numeracji w stacjach bramowych w przyciskami wywołania. Ustawienie w pozycji OFF (0) określa kolejność lokatorów liczoną od dołu do góry. Przetastwienie w pozycję ON(1) zmienia kolejność definiując najmniejsze numery na górze.

W stacjach z wybieraniem cyfrowym po wgraniu listy lokatorów ustaw przełącznik w pozycję ON na stałe.

Przełącznik 5 umożliwia szybką zmianę czasu otwarcia rygła.

Jeżeli suwak jest ustawiony w pozycji **OFF (0)**, czas otwarcia jest domyślny i wynosi 1 sekundę. Ustawienie suwaka w pozycji **ON (1)** ustala czas otwarcia na 3 sekundy. Możesz jednak dowolnie zmieniać czas otwarcia rygła programując go w stacji bramowej lub w monitorze posiadającym taką funkcję. **SZCZEGÓŁY NA NASTĘPNEJ STRONIE**

Przełącznik 6 aktywuje tryb konfiguracji. Przełączenie w pozycję ON umożliwia konfigurowanie urządzenia oraz aktywuje dodatkowo działanie przycisków systemowych A / B. Informacje o funkcji tych przycisków znajdziesz w dalszej części podręcznika użytkownika.

KONFIGURACJA PRZY UŻYCIU PANELU DOTYKOWEGO

Aby programować urządzenie przy użyciu panelu dotykowego należy podłączyć zasilanie urządzenia, następnie ustawić suwak **6** w przełączniku DIP w pozycję **ON** podczas gdy pozostałe suwaki są ustawione w pozycji **OFF**

• Ustawienia rodzaju rygła



- W trybie czuwania przyciśnij przycisk funkcyjny **[A]**. Ikona otwarcia wejścia podświetli się i usłyszysz dwa dźwięki.

- Wybierz ponownie przycisk funkcyjny **[A]** aby określić rodzaj rygła (zwykły lub rewersyjny).

Rygiel zwykły - wskaźnik statusu mignie 1 raz i usłyszysz 1 dźwięk.

Rygiel rewersyjny - wskaźnik statusu mignie 2 razy +2 dźwięki.

Jeżeli podłączony jest moduł wyświetlacza LCD, informacja o zmianie będzie wyświetlona na ekranie.

• Ustawienia czasu otwarcia rygła

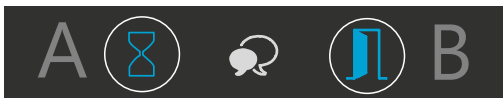

- Po włączeniu zasilania przesuń przełącznik 6 a następnie suwak 5 w pozycję ON (zachowaj tę kolejność).

- Przyciśnij przycisk funkcyjny **[A]**. Ikona otwarcia wejścia podświetli się i usłyszysz dwa dźwięki.

- Przytrzymaj przycisk funkcyjny **[B]** aby uruchomić sekwencję czasu zwolnienia rygła. Podczas trzymania przyciśniętego przycisku **[B]** panel będzie wydawał krótkie dźwięki i ikona statusu będzie migać w odstępach jednosekundowych.

- Trzymaj przycisk **[B]** do czasu ustalenia wybranej wartości. Czas otwarcia odpowiada ilości dźwięków (1 dźwięk = 1 s. czasu otwarcia)

WAŻNE: Ustawiając **DIP 5** w pozycję **OFF** korzystasz z fabrycznego czasu otwarcia wejścia wynoszącego **1 sek.** bez możliwości jego edycji.

Ustawiając przełącznik **DIP5** w pozycję **ON** możesz ustawić własny, dowolny czas otwarcia, który standardowo jest zaprogramowany na 3 sekundy. Instrukcja poniżej:

• Ustawienia dźwięku stacji bramowej



- W trybie czuwania przyciśnij i przytrzymaj przez 3 sekundy przycisk funkcyjny **[A]**. Ikona statusu podświetli się i odtworzony zostanie aktualnie ustawiony dźwięk.

-Przyciśnij ponownie przycisk funkcyjny **[A]** aby odtworzyć kolejny dźwięk

- Po wybraniu właściwej opcji wyjdź wybierając **[B]**

Do wyboru jest dźwięk systemowy lub głos lektora w j.polskim.

• Ustawienia głośności dźwięków w stacji bramowej



- W trybie czuwania przyciśnij przycisk funkcyjny **[B]**. Ikona rozmowy podświetli się i odtworzony zostanie dźwięk zgodnie z aktualnie ustawioną głośnością.

- Przyciskając przycisk funkcyjny **[A]** zmienisz głośność dźwięku

- Po wybraniu właściwej wartości wyjdź wybierając **[B]**

Jeżeli podłączony jest moduł wyświetlacza LCD, informacja o zmianie będzie wyświetlona na ekranie.

• Ustawienie głośności rozmowy

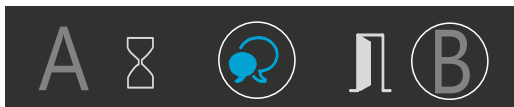

- Przesuń suwak DIP 6 na pozycję **ON** aby aktywować przyciski **A** i **B**
- Podczas rozmowy przytrzymaj przycisk funkcyjny **[B]** przez 3 sekundy. Ikona rozmowy podświetli się i usłyszysz 2 dźwięki.
- Przciskając przycisk funkcyjny **[A]** zmienisz głośność rozmowy
- Po wybraniu właściwej wartości wyjdź wybierając **[B]**

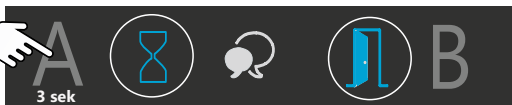

• Obsługa funkcji zbliżania obrazu (zoom)

Stacja bramowa wyposażona jest w kamerę umożliwiającą zbliżanie wyświetlanego obrazu. Po włączeniu tej funkcji kamera będzie automatycznie zbliżać obraz i powracać do pełnego widoku co 5 sekund podczas rozmowy.

Aby włączyć lub wyłączyć tę funkcję postępuj zgodnie z poniższą instrukcją (**ZACHOWAJ KOLEJNOŚĆ CZYNNOŚCI**)

- Wyłącz zasilanie stacji bramowej
- Ustaw suwak **6** w przełączniku DIP na pozycję **ON**
- Włącz zasilanie
- Przyciśnij przycisk funkcyjny **A** , ikona rozmowy i statusu podświetla się i usłyszysz dwa dźwięki.
- Przyciśnij przycisk funkcyjny **B** aby włączyć/ wyłączyć funkcję zbliżania obrazu.

WŁĄCZ - wskaźnik rozmowy błysnie jeden raz i usłyszysz jeden dźwięk

WYŁĄCZ - wskaźnik rozmowy błysnie dwa razy i usłyszysz dwa dźwięki.

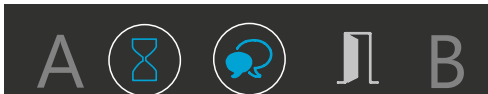

• Archiwizacja i przywracanie danych (BACKUP)

Wszystkie dane użytkowników są zapisywane w module głównym stacji bramowej. Dane z czytnika zbliżeniowego, szyfratora oraz wszystkie dane użytkowników możesz zapisać na karcie pamięci i przywrócić w tym samym lub innym urządzeniu.

WAŻNE! Funkcja archiwizacji umożliwia utworzenie kopii zapasowej wszystkich danych użytkowników i kart przypisanych do urządzenia. Wszystkie kody wejścia i kod administratora oraz numery kart lub breloków RFID zostaną zapisane z możliwością późniejszego przywrócenia ich na urządzeniu.

Aby zapisać dane na karcie lub przywrócić je do urządzenia postępuj zgodnie z poniższą instrukcją (**ZACHOWAJ KOLEJNOŚĆ CZYNNOŚCI**)

ZAPISYWANIE DANYCH:

- W trybie czuwania (zasilanie włączone, **DIP6 OFF**) włoż kartę SD do slotu w module głównym.
- **W czasie 10** sekund od włożenia karty przyciśnij i trzymaj przez 3 sekundy przycisk funkcyjny **[A]**
- Ikona statusu i ikona otwarcia wejścia podświetla się i usłyszysz 2 dźwięki.

- Po zakończeniu zgrzywania danych wszystkie wskaźniki zgasną i usłyszysz długi dźwięk kończący operację.

AKTUALIZACJA - wgrywanie danych do urządzenia

- W trybie czuwania (zasilanie włączone, **DIP6 OFF**) włoż do slotu w module głównym kartę SD ze zgranymi wcześniej danymi.
- **W czasie 10** sekund od włożenia karty przyciśnij i trzymaj przez 3 sekundy przycisk funkcyjny **[B]**
- Ikona rozmowy i ikona otwarcia wejścia podświetla się i usłyszysz 2 dźwięki.



- Po zakończeniu zgrzywania danych wszystkie wskaźniki zgasną i usłyszysz długi dźwięk kończący operację.

- *Po wgraniu danych do pamięci urządzenia konieczne jest zrestartowanie stacji bramowej(wyłącz i włącz zasilanie)*

• Przywracanie ustawień fabrycznych

WAŻNE! uruchomienie tej funkcji wykasuje wszystkie ustawienia użytkowników oraz ustawienia pozostałych modułów zamontowanych w tym samym panelu (moduł szyfratora, czytnik RFID oraz listę adresową) nawet jeżeli nie są połączone bezpośrednio z modulem kamery, który resetujesz

- W trybie czuwania zewrzyj styk przycisku dodatkowego wyjścia **EB+ / EB-** następnie czterokrotnie zmień położenie przełącznika **DIP 6**. Każde przesunięcie suwaka będzie potwierdzone dźwiękiem a ikony na wskaźniku zaczną migać jednocześnie. Kiedy ikony przestaną się podświetlać usłyszysz długi dźwięk potwierdzający poprawne wykonanie operacji. Ustawienia fabryczne zostały przywrócone.

PODŁĄCZENIE RYGLA

Poniższe schematy przedstawiają różne sposoby podłączenia rygla do stacji bramowej i jego konfigurację zależnie od sposobu jego zasilania.

Rygiel zwykły wyzwalany napięciem zasilany wewnątrz z zasilacza systemowego.

1. Ta metoda podłączenia możliwa jest tylko przy zastosowaniu rygla niskoprądowego o napięciu 12V i poborze prądu maks. 300mA
2. W monitorze należy ustawić tryb zwalniania rygla na **0** - Rygiel zwykły (domyślnie)
3. Zworkę rodzaju rygla należy ustawić w pozycji 2-3

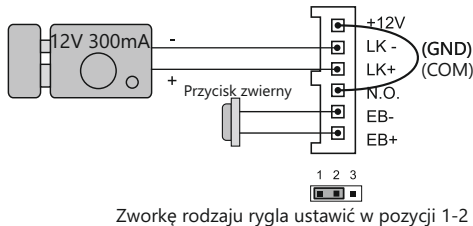

Rygiel rewersyjny wyzwalany brakiem napięcia, zasilany zewnętrznie z oddzielnego zasilacza

1. Rodzaj zasilacza musi być dostosowany do użytego rygla, którego parametry nie powinny przekraczać wartości 24V/3A (AC/DC)
2. Zworka rodzaju rygla musi zostać usunięta z gniazda.
3. W monitorze należy ustawić tryb zwalniania rygla na 1 - rygiel rewersyjny
4. Usunąć konektor łączący zaciski +12/NO

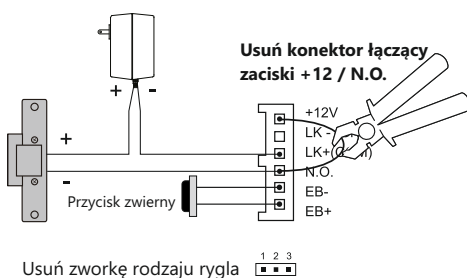

Rygiel zwykły wyzwalany napięciem, zasilany zewnętrznie z oddzielnego zasilacza

1. Rodzaj zasilacza musi być dostosowany do użytego rygla, którego parametry nie powinny przekraczać wartości 24V/3A (AC/DC)
2. Zworka rodzaju rygla musi zostać usunięta z gniazda.
3. W monitorze należy ustawić tryb zwalniania rygla na **0** - rygiel zwykły (domyślnie),
4. Usunąć konektor łączący zaciski +12/NO

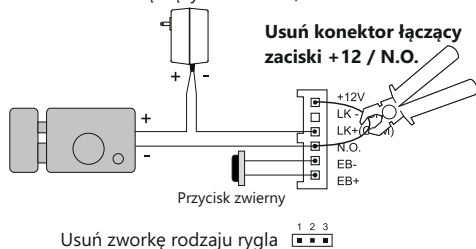

SZYLD NA NAZWISKO

Aby umieścić opis w szyldzie należy zdjąć jego pokrywę zgodnie z poniższym opisem:
Przyciśnij lewą lub prawą krawędź szyldu i lekko przesunij tak jak byś chciał wsunąć ją pod obudowę. Szyld wysunie się na zewnątrz umożliwiając umieszczenie kartki z nazwiskiem.

WAŻNE! W panelu z przyciskami po dwóch stronach możliwe jest wysunięcie szyldu przyciskając dowolnie z prawej lub lewej strony.

W panelu z jednym rzędem przycisków szyld można wysunąć tylko przyciskając jego **prawą** stronę

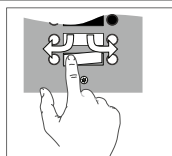

Podwójny rząd przycisków

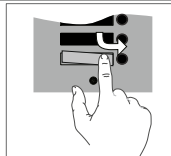

Pojedynczy rząd przycisków



Kartka z opisem

Umieść kartkę z opisem w plastikowej osłonie i wsuń całość z powrotem na jego miejsce.

1. Opis

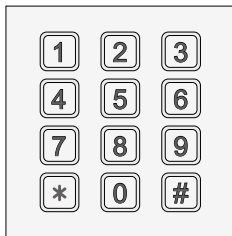

• Działanie przycisków **zatwierdź i anuluj**

*** - anuluj, # - Zatwierdź**

Możesz odwrócić ich działanie za pomocą odpowiedniej komendy z tabeli poniżej.

• Nie przesuwaj palcem po dotykowym ekranie. Może to spowodować przypadkowe wybranie opcji, której nie chcesz uruchomić.

• Każda zmiana powinna zostać zatwierdzona **#**

W przypadku braku potwierdzenia zmiany, urządzenie anuluje tę operację po upływie 10s.

1. OPERACJE PRZY UŻYCIU KLAWIATURY NUMERYCZNEJ

• Nawiązywanie połączenia

Wprowadź numer lokalu i potwierdź #.

Jeżeli stacja bramowa jest wyposażona w moduł wyświetlacza LCD, wprowadzany numer i status połączenia będą wyświetlone na ekranie.

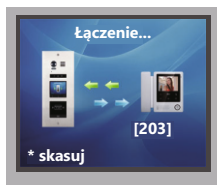

• Otwieranie wejścia za pomocą kodu

Wybierz [#] [kod wejścia] [#]

Jeżeli stacja bramowa jest wyposażona w moduł wyświetlacza LCD, informacje o statusie będą wyświetlone na ekranie.

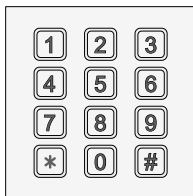

• Programowanie

Ta funkcja pozwala na szczegółowe dostosowanie parametrów pracy urządzenia oraz zmianę ustawień domyślnych na własne.

Tabela obok zawiera listę komend numerycznych, które odpowiadają poszczególnym parametrom.

Aby dokonać zmiany ustawień:

Wprowadź kod administratora **#1234 #** (Jest to domyślny kod. Pamiętaj aby zmienić go na swój własny - tabela na następnej stronie)

Wprowadź kod właściwy dla danej funkcji a następnie określ zakres parametru wprowadzając odpowiednią wartość.

Kolejne kody możesz wpisywać bez opuszczania trybu programowania. Po zakończeniu programowania wyjdź wybierając *****

KAŻDĄ OPERACJĘ POTWIERDZ PRZYCISKAJĄC

Funkcja	Zakres ustawień	Wartość fabryczna	Kod funkcji
Reset wszystkich ustawień	1,2,3,4	—	00
Zmiana kodu administratora	1-12 cyfr w zakresie od 0-9	1234	01
Czas podświetlenia klawiatury	10-99 sekund 00 - świecenie stałe	10 sekund	02
Czas otwarcia rygla	01-99 sekund	3 sekundy	03
Tryb zwalniania rygla	0 - zwykły 1 - rewersyjny	0 - zwykły	04
Ustawienia dźwięków operacji	0,1,2	0 -włączone	05
Reset kodów dostępu użytkowników	1 2 3 4	—	06
Ustalenie działania klawiszy [*] [#]	0 - normalne 1 - odwrócone	0-normalne	07
Dźwięk wywołania w stacji bramowej	1-dźwięk systemowy 2-głos w j.polskim	2-głos PL	08
Głośność stacji bramowej	0 - 9	5	11
Podświetlenie nocne Led	0 - 5 0-niska jasność 5-wysoka jasność	4	13
Sposób wywołania	0-5 0-ręcznie 1-5-automatycznie	0	14
Kod jednorazowy dla wejścia 1	1-12 cyfr z zakresu klawiatury	—	18
Kod jednorazowy dla wejścia 2	1-12 cyfr z zakresu klawiatury	—	19
Kod dostępu dla wejścia 1	1-12 cyfr z zakresu klawiatury Maks. 40 kodów	—	20-59
Kod dostępu dla wejścia 2	1-12 cyfr z zakresu klawiatury Maks. 40 kodów	—	60-99

PROGRAMOWANIE PRZY UŻYCIU KLAWIATURY NUMERYCZNEJ

Wprowadź kod administratora
Domyślnie [#] 1 2 3 4 +[#]

Dźwięk  Beep+, Beep

Reset wszystkich
ustawień

Zmiana kodu
administratora
(fabrycznie 1234)

Czas podświetlenia
klawiatyry
(fabrycznie 10s)

Czas otwarcia
elektrozaczełu
(fabrycznie 1s)

Wprowadź kod funkcji
00+#

Wprowadź kod funkcji
01+#

Wprowadź kod funkcji
02+#

Wprowadź kod funkcji
03+#

Dźwięk  Beep+, Beep

Dźwięk  Beep+, Beep

Dźwięk  Beep+, Beep

Dźwięk  Beep+, Beep

Wprowadź cyfry
1234+[#]

Wprowadź nowy kod
1-12 cyfr od 0-9 +[#]

Wprowadź nowy czas
od 10 do 99 + [#]

Wprowadź nowy czas
od 01 do 99 + [#]

Dźwięk  Beep+

Dźwięk  Beep+

Dźwięk  Beep+

Dźwięk  Beep+

- Po wybraniu klawisza  (gwiazdka) opuszczasz tryb programowania. Głośnik generuje dźwięk.
- Jeżeli w ciągu 10 sekund nie zostanie wciśnięty żaden klawisz, system opuści tryb programowania automatycznie.
- W przypadku wprowadzenia błędnej komendy, urządzenie wygeneruje dźwięk.

Dźwięk  Beep+, Beep

-Wszystkie ustawienia zostają przywrócone do wartości fabrycznych.

- Po włączeniu zasilania, następuje automatyczny test stacji bramowej. W tym czasie miga podświetlenie klawiatyry i edycja funkcji jest zablokowana. Po zakończeniu testu podświetlenie wraca do trybu podstawowego, głośnik generuje długi, pojedynczy dźwięk

- Kod administratora może się składać z 1-12 cyfr. Kody użytkowników muszą się różnić od kodu administratora. Przed rozpoczęciem programowania zalecamy zmianę fabrycznego kodu na swój własny.

- Po ustawieniu czasu podświetlenia klawiatyry na **00**, będzie ona podświetlona przez cały czas. Klawiatyry jest ciągle aktywna i gotowa do pracy.

- Ustawienie czasu podświetlenia na wartość 10...99, określa czas świecenia zgodny z ustawioną wartością w sekundach. W tym przypadku, dopiero po wciśnięciu dowolnego przycisku, klawiatyry jest podświetlona i gotowa do pracy.

Czas otwarcia rygla można ustawiać również z poziomu monitora. W sytuacji gdy zadane zostaną różne wartości (w stacji bramowej i monitorze) obowiązuje to, które zostało wprowadzone jako ostatnie.

PROGRAMOWANIE PRZY UŻYCIU KLAWIATURY NUMERYCZNEJ C.D.

Wprowadź kod administratora
Domyślnie [#] 1 2 3 4 +[#]

Dźwięk  Beep+, Beep

Tryb zwalniania
elektrozaczeptu

Włączenie/wyłączenie
dźwięków operacji
(fabrycznie włączone)

Reset kodów
dostępu
użytkowników

Ustalenie działania
klawiszy  [#]
(fabrycznie normalne)

Wprowadź kod funkcji
04 +[#]

Dźwięk  Beep+, Beep

Wprowadź kod funkcji
05 +[#]

Dźwięk  Beep+, Beep

Wprowadź kod funkcji
06 +[#]

Dźwięk  Beep+, Beep

Wprowadź kod funkcji
07 +[#]

Dźwięk  Beep+, Beep

0- rygiel normalny
1 - rygiel rewersyjny
Zatwierdź [#]

Dźwięk  Beep+

0- włączone
1 - wyłączone
Zatwierdź [#]

Dźwięk  Beep+

Wprowadź ciąg cyfr
1234
Zatwierdź [#]

Dźwięk  Beep+

0- normalne
1 - odwrócone
Zatwierdź [#]

Dźwięk  Beep+

- Po wybraniu klawisza  (gwiazdka) opuszczasz tryb programowania. Głośnik generuje dźwięk.
- Jeżeli w ciągu 10 sekund nie zostanie wciśnięty żaden klawisz, system opuści tryb programowania automatycznie.
- W przypadku wprowadzenia błędnej komendy, urządzenie wygeneruje dźwięk.

Dźwięk  Beep+, Beep



- Tryb otwarcia rygla można ustawiać również z poziomu monitora. W sytuacji gdy zadane zostaną różne wartości (w stacji bramowej i monitorze) obowiązuje to, które zostało wprowadzone jako ostatnie.



- Ustawienie wartości ,0' ustali dźwięk klawiatury po każdym przyciśnięciu jakiegokolwiek przycisku.

- Ustawienie wartości ,1' wyłącza dźwięki klawiatury a każde przyciśnięcie jest potwierdzone krótkim błyskiem podświetlenia klawiatury.

- Wybierając tę opcję usuwasz wszystkie zapisane kody użytkowników.

- Kod administratora zostaje przywrócony do wartości fabrycznej **1234**

- Ustawienie wartości ,0' określa działanie klawiszy :
 - zatwierdź opcję
 - wyjdź / opuść funkcję

- Ustawienie wartości ,1' określa działanie klawiszy :
 - zatwierdź opcję
 - wyjdź / opuść funkcję

PROGRAMOWANIE PRZY UŻYCIU KLAWIATURY NUMERYCZNEJ C.D.

Wprowadź kod administratora
Domyślnie [#] 1 2 3 4 +[#]

Dźwięk  Beep+, Beep

Dźwięk wywołania
w stacji bramowej
(fabrycznie włączony)

Regulacja głośności
stacji bramowej
(fabrycznie 4)

Podświetlenie nocne
LED
(fabrycznie 4)

Sposób wywołania
(fabrycznie 0)

Wprowadź kod funkcji
08 +[#]

Dźwięk  Beep+, Beep

Wprowadź kod funkcji
11 +[#]

Dźwięk  Beep+, Beep

Wprowadź kod funkcji
13 +[#]

Dźwięk  Beep+, Beep

Wprowadź kod funkcji
14 +[#]

Dźwięk  Beep+, Beep

0- włączony
1 - wyłączony
Zatwierdź [#]

Dźwięk  Beep+

Wybierz głośność 0-9
Zatwierdź [#]

Dźwięk  Beep+

Wybierz jasność LED
0-5
Zatwierdź [#]

Dźwięk  Beep+

0 ręcznie
1-5 automatycznie
Zatwierdź [#]

Dźwięk  Beep+

- Po wybraniu klawisza  (gwiazdka) opuszczasz tryb programowania. Głośnik generuje dźwięk.
- Jeżeli w ciągu 10 sekund nie zostanie wciśnięty żaden klawisz, system opuści tryb programowania automatycznie.
- W przypadku wprowadzenia błędnej komendy, urządzenie wygeneruje dźwięk ostrzegawczy.

Dźwięk  Beep+, Beep

- Ustawienie wartości na ,0' włącza dźwięk dzwonka słyszalny w stacji bramowej po każdym wywołaniu.

- Ustawienie wartości na ,1' oznacza wyłączenie dźwięku dzwonka podczas wywołania.

- Możesz też ustawić głośność podczas rozmowy. Aby tego dokonać, wprowadź kod administratora podczas rozmowy i ustaw wartość:

3 (głośniej) / 6 (ciszej)

- Podczas rozmowy możesz korzystać z klawiatury do otwierania wejścia za pomocą kodu.

- Możesz ustawić poziom jasności diod LED w zakresie od 0-5.

Wyższa wartość oznacza jaśniejsze światło.

- Ustawianie wartości na 0 oznacza, że po wprowadzeniu nr lokalu, musisz potwierdzić przyciskiem #

- Ustawianie wartości od 1 do 5 oznacza, że po wprowadzeniu nr lokalu, stacja zacznie dzwonić po upływie określonej ilości sekund. np. ustawienie wartość 2, stacja zacznie dzwonić po upływie 2 sekund.

PROGRAMOWANIE PRZY UŻYCIU KLAWIATURY NUMERYCZNEJ C.D.

Wprowadź kod administratora
Domyślnie [#] 1 2 3 4 +[#]

Dźwięk 

Kod jednorazowy
dla wejścia nr 1

Kod jednorazowy
dla wejścia nr 2

Kod dostępu dla
wejścia 1

Kod dostępu dla
wejścia 2

Wprowadź kod funkcji
18 +#

Dźwięk 

Wprowadź kod funkcji
19 +#

Dźwięk 

20 ~ 59
Wprowadź kod funkcji
np.24+#

Dźwięk 

60 ~ 99
Wprowadź kod funkcji
np.60+#

Dźwięk 

Wprowadź kod dostępu
1-12 cyfr (np. 1345)
Zatwierdź [#]

Dźwięk 

Wprowadź kod dostępu
1-12 cyfr (np. 2580)
Zatwierdź [#]

Dźwięk 

Wprowadź kod dostępu
1-12 cyfr (np. 1401)
Zatwierdź [#]

Dźwięk 

Wprowadź kod dostępu
1-12 cyfr (np. 1902)
Zatwierdź [#]

Dźwięk 

- Po wybraniu klawisza  (gwiazdka) opuszczasz tryb programowania. Głośnik generuje dźwięk .
- Jeżeli w ciągu 10 sekund nie zostanie wciśnięty żaden klawisz, system opuści tryb programowania automatycznie.
- W przypadku wprowadzenia błędnej komendy, urządzenie wygeneruje dźwięk.

Dźwięk 

- Kod jednorazowy jak wskazuje jego nazwa może być użyty wejścia na posesję tylko jeden raz. Po otwarciu rygla za pomocą takiego kodu zostaje on wykasowany z pamięci w ciągu 60 sekund od jego wykorzystania.

Kod jednorazowy 1 - otwieranie wejścia pierwszego
Kod jednorazowy 2 - otwieranie wejścia drugiego.
(do sterowania drugim rygłem wymagany jest moduł **M-SM4**)

- Wprowadzenie kodu dłuższego niż 12 cyfr powoduje wyzerowanie wprowadzania (seria krótkich dźwięków).
Wprowadź kod od nowa.

- Kod jednorazowy musi być różny od kodu administratora oraz kodów użytkowników.

- Kod dostępu dla wejścia 1 otwiera główne wejście
- Kod dostępu dla wejścia 2 otwiera dodatkowe wejście. Obsługa drugiego przekaźnika możliwa jest przy użyciu modułu **M-SM4**.
- Możesz wprowadzić maksymalnie 40 kodów dla każdej ze stref
- Wprowadzenie kodu dłuższego niż 12 cyfr powoduje wyzerowanie wprowadzania (seria krótkich dźwięków).
Wprowadź kod od nowa.

- Kody muszą być różne od kodu administratora oraz kodów jednorazowych.

MODUŁ WYŚWIETLACZA A1510-LCD

1. OPIS

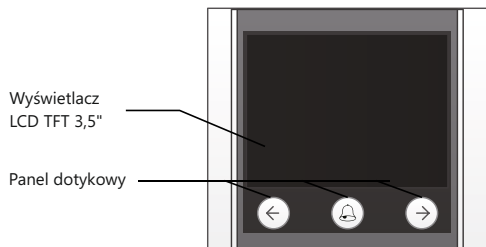

2. Cechy

- Elektroniczna lista lokatorów
- 3,5" kolorowy wyświetlacz LCD
- Wizualne komunikaty o wykonywanych operacjach
- 3 dotykowe ikony
- Możliwość prostej edycji listy lokatorów

2. Funkcje

• Tryb czuwania

Ekran startowy trybu czuwania. Możesz edytować ten moduł. Szczegóły znajdziesz w dalszej części instrukcji.

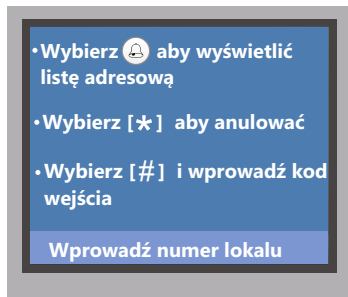

• Lista lokatorów

W trybie czuwania przyciśnij ikonę aby wyświetlić listę lokatorów. Posługując się kursorami przeglądaj listę.

Aby połączyć się z wybranym użytkownikiem ponownie wybierz

Aby anulować połączenie przyciśnij [*] na klawiaturze numerycznej.

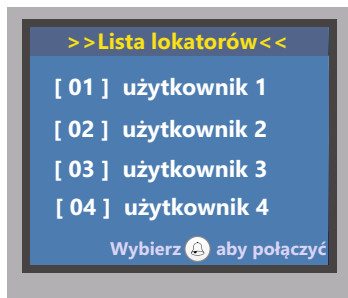

• Nawiązywanie połączenia

Zdjęcie przedstawia widok statusu połączenia. Nazwa użytkownika wyświetli się tylko w przypadku wpisania jej na liście lokatorów.

Aby anulować połączenie przyciśnij [*] na klawiaturze numerycznej.



• Rozmowa

Poniższe zdjęcie przedstawia okno rozmowy. Podczas połączenia na ekranie będzie wyświetlana informacja o nawiązaniu połączenia oraz jego czas.

Aby anulować połączenie przyciśnij [*] na klawiaturze numerycznej.



• Operacje z użyciem klawiatury numerycznej

W trybie czuwania wprowadź numer lokalu na klawiaturze numerycznej. Wybrany numer będzie wyświetlony na ekranie LCD. (Zdjęcie poniżej)



W trybie czuwania przyciśnij na klawiaturze [#]. Wyświetli się okno wprowadzania kodu wejścia.



Jeżeli wprowadzony zostanie kod administratora, w kolejnym kroku możliwe będzie wprowadzanie komend programujących. Wszystkie informacje będą wyświetlane na ekranie .



• Autoryzacja użytkownika

Po wpisaniu prawidłowego kodu lub zbliżeniu autoryzowanej karty RFID elektroczep zostanie otwarty a na wyświetlaczu pojawi się właściwy komunikat.



• Ekran dodawania użytkownika czytnika zbliżeniowego

Podczas programowania lub usuwania użytkownika posługującego się kartą / brelokiem zbliżeniowym, na ekranie wyświetlają się komunikaty informujące o statusie operacji.

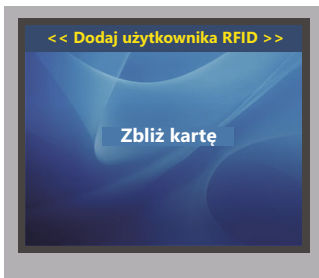

1. Opis

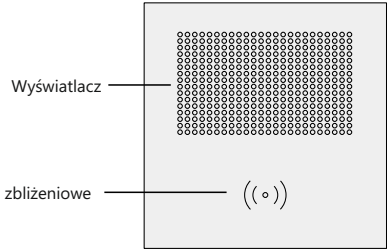

2. Cechy

- Pojemność czytnika - 320 użytkowników
- Wbudowany czytnik kart zbliżeniowych działający w standardzie **UNIQUE 125kHz** i **MIFARE 13,56MHz** .
- Dwie karty MASTER do dodawania i usuwania użytkowników
- Zasięg czytnika 3-5 cm

WAŻNE: Karty (brelok) MASTER ADD i MASTER DELETE są niezbędne do programowania i usuwania użytkowników. Trzymaj je w bezpiecznym miejscu. Zaprogramowanie nowych karty usuwa poprzednie. Jednocześnie zaprogramowane mogą być tylko 2 karty MASTER, po 1 dla każdej funkcji.

2. Obsługa i funkcje

• Programowanie nowych kart MASTER

Wyłącz zasilanie.

Zewrzyj styk przycisku dodatkowego wyjścia **EB+ /EB-** i pozostaw zwarty na cza programowania..

Włącz zasilanie

Usłyszysz długi dźwięk i wskaźnik otwarcia wejścia podświetli się.



Z czterokrotnie zmien położenie przełącznika **DIP 4**. (Początkowe położenie przełącznika 4 jest bez znaczenia) Usłyszysz dwa dźwięki i podświetlą się wskaźniki rozmowy i otwarcia wejścia.

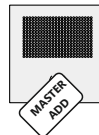

Zbliz kartę **MASTER ADD**, usłyszysz długi dźwięk i wskaźnik otwarcia podświetli się.

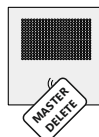

Zbliz kartę **MASTER DELETE**, usłyszysz długi dźwięk i wszystkie wskaźniki wyłączą się. Po 10 sekundach urządzenie automatycznie opuści tryb programowania kart MASTER

3. Programowanie użytkowników

• Dodawanie karty użytkownika

W trybie czuwania zbliż do czytnika kartę (brelok) **MASTER ADD**, usłyszysz dwa dźwięki i podświetli się wskaźnik rozmowy .

Zbliż tag użytkownika do czytnika. Poprawne dodanie będzie potwierdzone dźwiękiem a wskaźnik rozmowy mignie jeden raz. Kolejne tagi dodawaj w ten sam sposób czekając na potwierdzenie dźwiękiem po każdym dodaniu.

Taki sposób dodawania tagów użytkowników programuje je domyślnie dla lokalu nr 0

Aby dodać tagi dla użytkownika konkretnego lokalu wykonaj powyższą operację poprzedzając każde zbliżenie karty/breloka wprowadzeniem numeru tego lokalu i potwierdź [#] .

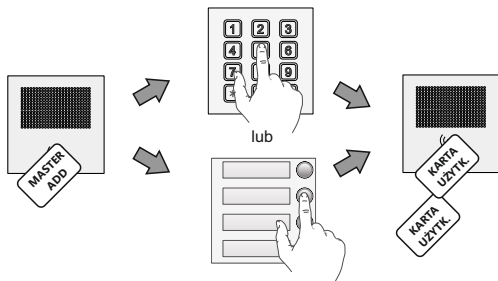

Taki sposób dodawania tagów użytkowników przypisuje je do wybranego lokalu umożliwiając późniejsze ich usunięcie wyłączając na podstawie numeru mieszkania.

Aby opuścić tryb dodawania użytkowników, zbliż ponownie do czytnika brelok **MASTER ADD**. Usłyszysz dwa dźwięki i wszystkie wskaźniki wyłączą się.

Jeżeli w czasie 10 sekund od wykonania ostatniej operacji nie zostanie wykonana żadna czynność, urządzenie opuści tryb programowania automatycznie zachowując wprowadzone zmiany.

• Usuwanie karty użytkownika

W trybie czuwania zbliż do czytnika kartę **MASTER DELETE**, usłyszysz dwa dźwięki i podświetli się wskaźnik rozmowy . Tryb usuwania kart został aktywowany.

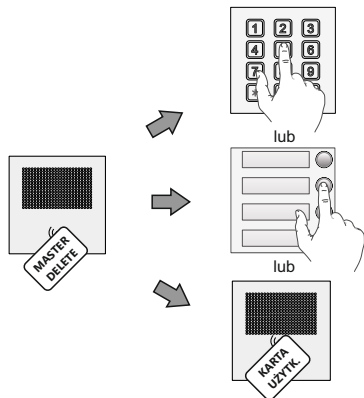

Usuwanie karty wg numeru lokalu

W trybie usuwania kart wprowadź numer lokalu i potwierdź [#], usłyszysz długi dźwięk a wskaźnik otwarcia wejścia mignie jeden raz. Wszystkie karty zaprogramowane dla wybranego lokalu zostały usunięte.

Ręczne usuwanie karty

W trybie usuwania kart zbliż do czytnika kartę / brelok, który chcesz usunąć. Usłyszysz długi dźwięk a wskaźnik otwarcia wejścia mignie jeden raz. Jeżeli chcesz usunąć więcej kart, zbliżaj je kolejno.

Zbliż do czytnika kartę **MASTER DELETE** aby opuścić tryb usuwania użytkowników. Usłyszysz dwa dźwięki i wszystkie wskaźniki wyłączą się.



Jeżeli w czasie 10 sekund od wykonania ostatniej operacji nie zostanie wykonana żadna czynność, urządzenie opuści tryb programowania automatycznie zachowując wprowadzone zmiany.

• Usuwanie wszystkich kart użytkowników (format)

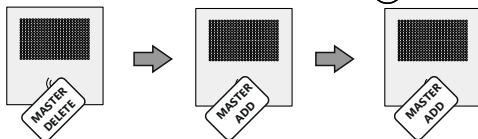
W trybie czuwania zbliż do czytnika kartę **MASTER DELETE**, usłyszysz dwa dźwięki i podświetli się wskaźnik otwarcia wejścia .



Zbliż do czytnika kartę **MASTER ADD**, usłyszysz dwa dźwięki i podświetli się wskaźnik rozmowy .

Ponownie zbliż do czytnika kartę **MASTER ADD**, usłyszysz krótki dźwięk a wskaźnik rozmowy  i otwarcia wejścia  zacząć migać.

Po upływie 10 sekund usłyszysz długi dźwięk, urządzenie automatycznie powróci do trybu czuwania kończąc tym samym formatowanie pamięci kart użytkowników.

• Wyłączenia / włączenia czytnik kart zbliżeniowego

W trybie czuwania zbliż do czytnika kartę **MASTER ADD**, usłyszysz dwa dźwięki i podświetli się wskaźnik rozmowy .

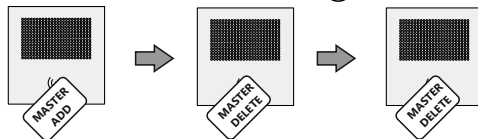

Zbliż do czytnika kartę **MASTER DELETE**, usłyszysz dwa dźwięki i podświetli się wskaźnik otwarcia wejścia .

Ponownie zbliż do czytnika kartę **MASTER DELETE**, usłyszysz dźwięki, a wskaźnik rozmowy i otwarcia wejścia gaśnie. Czytnik kart zostanie wyłączony lub włączony zależnie od aktualnego statusu.

Opis

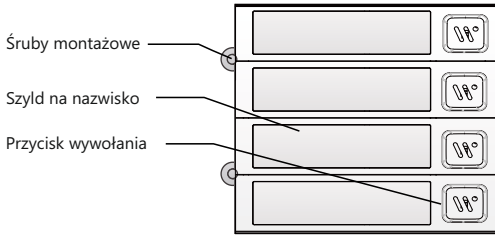

WAŻNE!

Przełącznik DIP 3 w module głównym **A1510-G** służy do określania rodzaju stacji bramowej. Jeżeli panel wyposażony jest w jeden rząd przycisków wybierania lokatora ustaw suwaki w pozycji **ON (1)** Dla dwurzędowego modułu wybierania ustaw suwaki w pozycji **OFF (0)** *Fabryczne ustawienie to ON (1) dla jednorzędowego modułu.*

Numeracja przycisków wywołania

Przełącznik 4 W MODULE GŁÓWNYM A1510-G określa kolejność numeracji:

SUWAK W POZYCJI ON - przyciski numerowane od góry do dołu
SUWAK W POZYCJI OFF - przyciski numerowane od dołu do góry

W panelu wielolokatorskim Vidos DUO numery lokali są automatycznie przypisane do przycisków wywołania w module. Możesz określić sposób numeracji przycisków posługując się przełącznikiem DIP

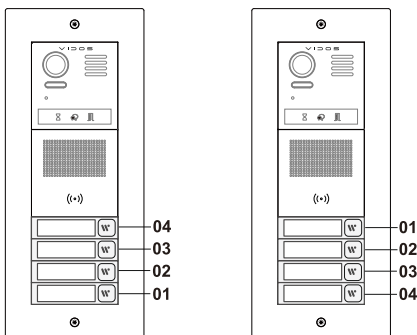

PEŁNĄ TABELĘ ADRESOWANIA PRZYCISKÓW

ZNAJDZIESZ NA NASTĘPNEJ STRONIE

PRZED ROZPOCZĘCIEM SFORMATUJ KARTĘ PAMIĘCI WYKORZYSTUJĄC JEDNĄ Z PONIŻSZYCH METOD:

METODA I:

Formatowanie karty przy użyciu komputera.
System plików FAT lub FAT32

METODA II:

Formatowanie karty przy użyciu monitora M1021.
Włóż kartę do monitora wideodomofonu. Otwórz menu serwisowe i wprowadź komendę 2813 odpowiedzialną za formatowanie karty. *(szczegóły na 22 stronie instrukcji obsługi monitora M1021)*

1.Tworzenie listy adresowej w formacie pliku .txt

- => Korzystając z komputera utwórz folder o nazwie **Nameslist.bin**
- => W folderze utwórz plik tekstowy (.txt) o nazwie **Nameslist** zapisuj przy użyciu kodowania **UNICODE**
- => Otwórz ten plik tekstowy do edycji i wprowadź 5 pól ograniczonych symbolami [], w których wpiszesz właściwe dane zgodnie z opisem poniżej.

```
[numer lokalu][wyświetlana nazwa][bramka][router][Adres monitora]
```

OPIS:

- Numer lokalu - Przyjazny numer który wywołuje dany lokal (dowolny numer, najczęściej nr mieszkania)
- Nazwa - opis wyświetlany na module LCD podczas łączenia i przeglądania listy lokatorów. (np. Kowalscy lub lokal numer X)
- 00 - zarezerwowany
- 00 - zarezerwowany
- Adres monitora- adres monitora w wywoływanym lokalu

Przykładowa lista adresowa dla systemu wielolokatorskiego

```
[01][Nowak][00][00][01]
[18][Kowalski][00][00][18]
[32][Wisniewski][00][00][32]
```

INSTALOWANIE KARTY PAMIĘCI Z LISTĄ ADRESOWĄ

Aby wgrać listę adresową do pamięci urządzenia postępuj zgodnie z poniższą instrukcją. Zachowaj kolejność działań

- Wgraj folder „**Nameslist.bin**” na sformatowaną wcześniej kartę pamięci microSD (*formatowanie - strona 16*)
- Wyłącz zasilanie stacji bramowej
- Przesuń przełącznik **DIP6** w pozycję **ON**
- Włącz zasilanie stacji bramowej
- Włóż kartę pamięci do modułu głównego (*usłyszysz krótki dźwięk*)
- Długi dźwięk oznacza koniec wgrzywania listy lokatorów do pamięci. (*czas wgrzywania zależy od ilości wpisów*)
- Po zakończeniu wgrzywania wyjmij kartę pamięci ze stacji
- Przesuń przełącznik **DIP6** w pozycję **OFF**
- Przesuń przełącznik **DIP4** W POZYCJĘ **ON** na stałe.

TABELA ADRESÓW

2. Adresowanie modułu przycisków wywołania A1510-M4

NUMERACJA OD GÓRY DO DOŁU

nr lokalu	DIP switch	nr lokalu	DIP switch
01		17	
02		18	
03		19	
04		20	
05		21	
06		22	
07		23	
08		24	
09		25	
10		26	
11		27	
12		28	
13		29	
14		30	
15		31	
16		32	

NUMERACJA OD DOŁU DO GÓRY

nr lokalu	DIP switch	nr lokalu	DIP switch
04		20	
03		19	
02		18	
01		17	
08		24	
07		23	
06		22	
05		21	
12		28	
11		27	
10		26	
09		25	
16		32	
15		31	
14		30	
13		29	

WAŻNE!

Powyższy schemat przedstawia sposób programowania adresacji w zakresie 0-32. Wykorzystując suwaki DIP 4-6 możesz ustawić adresy w zakresie od 0-256.

• Moduł główny A1510-G

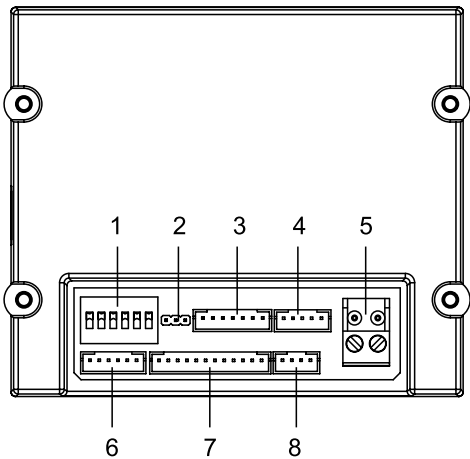

Nr.	Nazwa	Opis / funkcja
1	SET	Przełączniki konfiguracyjne DIP SWITCH
2	JP-LK	Zworka rodzaju rygla
3	CN/KMB	Połączenie z modułem A1510-D A1510-EM A1510-N
4	CN/T-COIL	Zarezerwowane
5	Bus	Połączenie z dwużyłową szyną BUS (bez polaryzacji)
6	CN-LK	Podłączenie rygla i dodatkowego przycisku wyjścia
7	CN/FUN	Połączenie z modułem wyświetlacza A1510-LCD
8	CN/WGN	Zarezerwowane

• Moduł wyświetlacza A1510-LCD

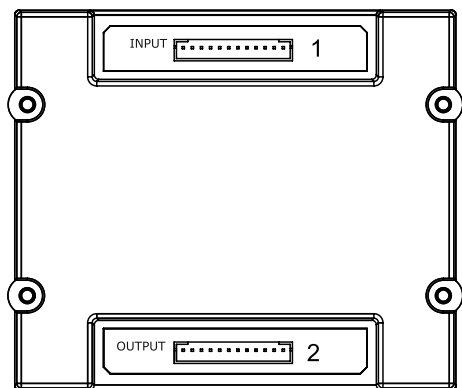

Nr.	Nazwa	Opis / funkcja
1	CN/FUN_IN	Połączenie z modułem głównym
2	CN/FUN_OUT	Połączenie z modułem wyświetlacza LCD

• Moduł czytnika zbliżeniowego A1510-EM

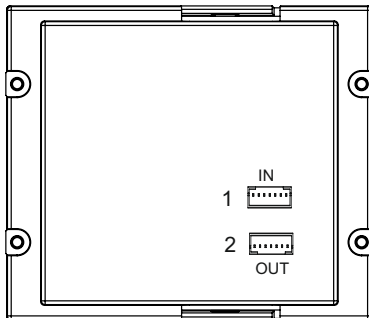

Nr.	Nazwa	Opis / funkcja
1	INPUT	Połączenie z modułem głównym lub poprzednim
2	OUTPUT	Wyjście do kolejnego modułu

• Moduł przycisków wybierania A1510-M4

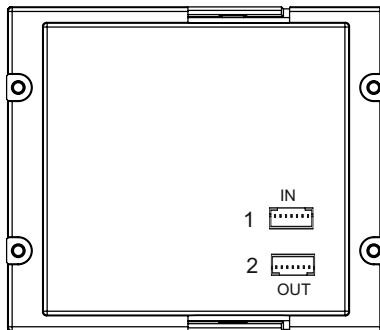

Nr.	Nazwa	Opis / funkcja
1	INPUT	Połączenie z modułem głównym lub poprzednim
2	OUTPUT	Wyjście do kolejnego modułu

• Moduł podświetlanego szyldu A1510-L

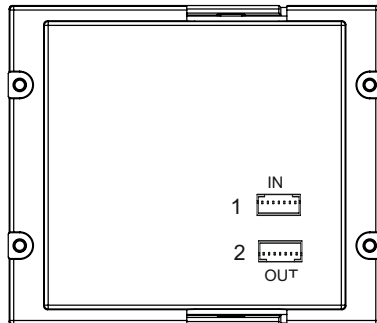

Nr.	Nazwa	Opis / funkcja
1	INPUT	Połączenie z modułem głównym lub poprzednim
2	OUTPUT	Wyjście do kolejnego modułu

MODUŁY



A1510-G

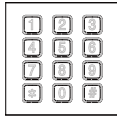

A1510-D

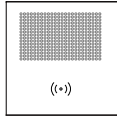

A1510-EM

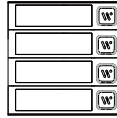

A1510-M4

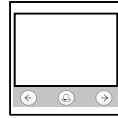

A1510-LCD

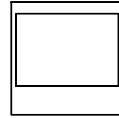

A1510-L

A1510-G - moduł główny

A1510-D - moduł klawiatury

A1510-EM - moduł czytnika zbliżeniowego

A1510-M4 - moduł przycisków wywołania

A1510-LCD - moduł wyświetlacza LCD

A1510-L - moduł szyldu informacyjnego

RAMKI

RAMKI PODTYNKOWE

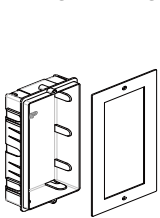

D1510-2P

wymiary:
ramka - 232x133x2mm
puszka - 212x113x50mm

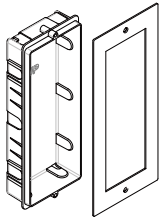

D1510-3P

wymiary:
ramka - 316x133x2mm
puszka - 280x108x46mm

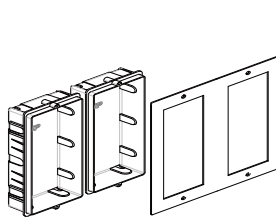

D1510-4P

wymiary:
ramka - 232x256x2mm
puszka - 2 szt. 212x113x50mm

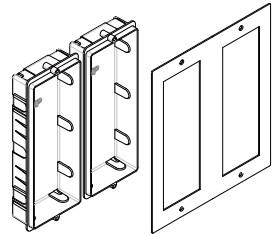

D1510-6P

wymiary
ramka - 316x256x2mm
puszka - 2 szt. 280x108x46mm

RAMKI NATYNKOWE

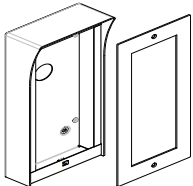

D1510-2N

wymiary:
ramka - 232x133x2mm
puszka - 235x138x46(65)mm

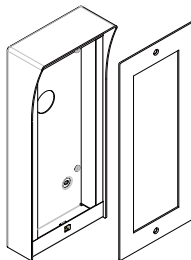

D1510-3N

wymiary:
ramka - 316x133x2mm
puszka - 319x138x46(65)mm

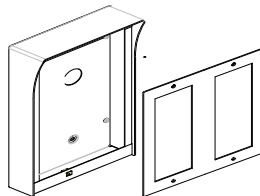

D1510-4N

wymiary:
ramka - 232x256x2mm
puszka - 235x261x46(65)mm

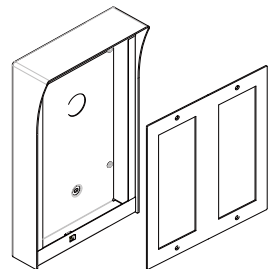

D1510-6N

wymiary
ramka - 316x256x2mm
puszka - 319x261x46(65)mm

PRZYKŁADOWE ZESTAWY

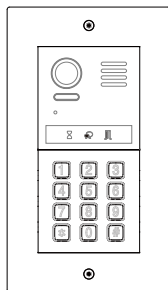

A1510-G
A1510-D
D1510-2N

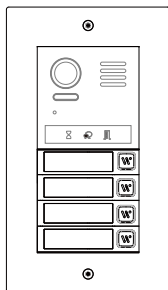

A1510-G
A1510-M4
D1510-2N

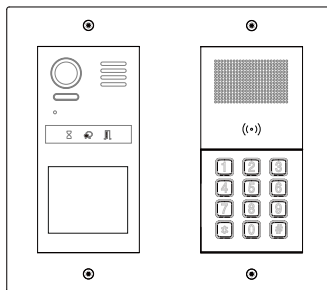

A1510-G
A1510-LCD
A1510-EM
A1510-D
D1510-4N

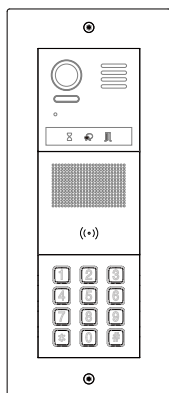

A1510-G
A1510-EM
A1510-D
D1510-3N

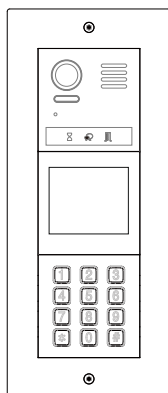

A1510-G
A1510-LCD
A1510-D
D1510-3N

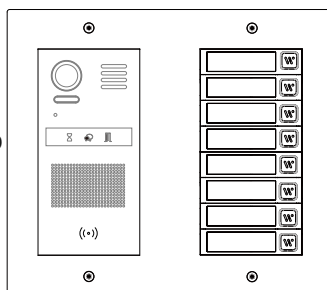

A1510-G
A1510-EM
A1510-M4 x 2
D1510-4N

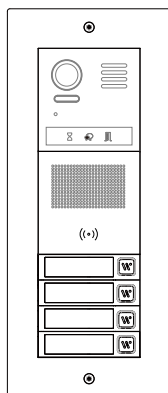

A1510-G
A1510-EM
A1510-M4
D1510-3N

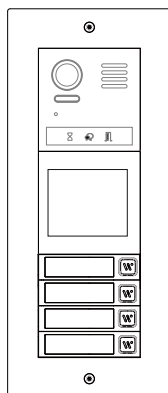

A1510-G
A1510-LCD
A1510-M4
D1510-3N

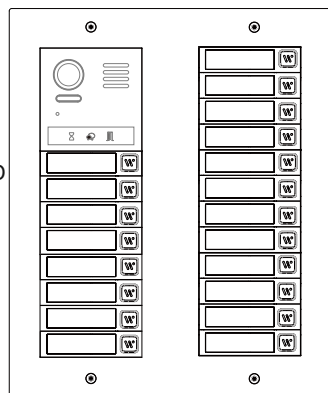

A1510-G
A1510-M4 x 5
D1510-6N

PRZYKŁADY ŁĄCZENIA MODUŁÓW

A1510-G
A1510-D
D1510-2N

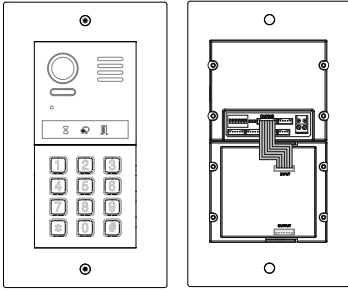

A1510-G
A1510-M4
D1510-2N

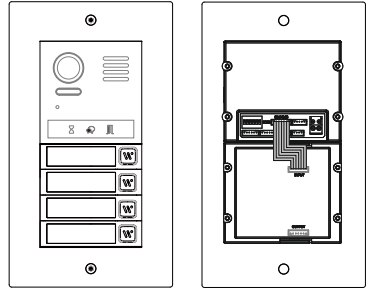

A1510-G
A1510-EM
A1510-M4 x 2
D1510-4N

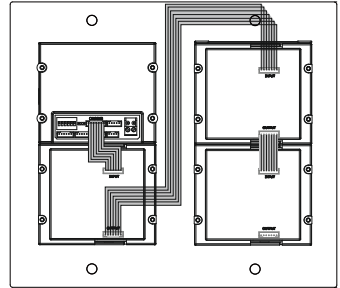
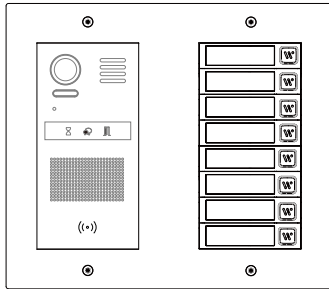

A1510-G
A1510-EM
A1510-D
D1510-3N

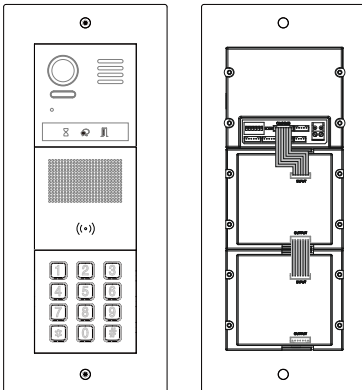

A1510-G
A1510-LCD
A1510-D
D1510-3N

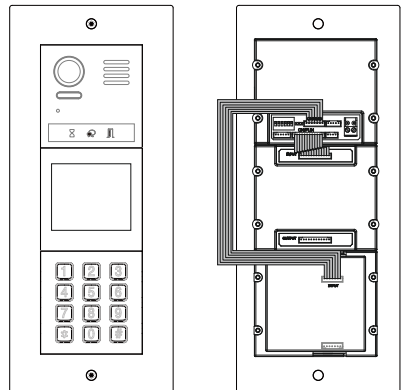

Dane techniczne

Zasilanie	24V DC
Zasilanie elektrozaczepu	12V DC max.280mA
Pobór mocy	1 W czuwanie / 5W praca
Wyjścia przekaźnikowe	1 lub 2 z modułem B5
Typ kamery	CMOS 1/2,7" fisheye
Rozdzielczość	2 Mpix
Maks. obciążenie styków przekaźnika	6A
Kąt widzenia obiektywu	170° / w szerokości
Sposób montażu	natynkowy / podtynkowy
Zakres temperatur pracy	-20°C ~ +55°C
Stopień ochrony	IP54
Okablowanie	2 żyły bez polaryzacji

KARTA GWARANCYJNA

Nazwa i model urządzenia:

STACJA BRAMOWA Z SERII DUO MULTI

A1510-G A1510-M4 A1510-LCD

A1510-D A1510-L A1510-EM

Pieczęć i podpis sprzedawcy w punkcie sprzedaży

.....
Data sprzedaży

1. Firma VIDOS udziela gwarancji na zakupione produkty na okres 36 miesięcy od daty zakupu, umieszczonej na niniejszej Karcie Gwarancyjnej i dokumencie zakupu.
2. Usterki produktu ujawnione w okresie gwarancji będą usuwane bezpłatnie w ciągu 14 dni roboczych od daty przyjęcia produktu do punktu serwisowego.
3. Użytkownikowi przysługuje prawo wymiany produktu na nowy, jeżeli:
 - > w okresie gwarancji wykonano cztery istotne naprawy, a produkt nadal wykazuje usterki;
 - > po stwierdzeniu, że wystąpiła usterka niemożliwa do usunięcia. Przy wymianie produktu na nowy potrąca się równowartość brakujących lub uszkodzonych przez Użytkownika elementów (także opakowania) i koszt ich wymiany
4. Użytkownik dostarcza uszkodzony sprzęt na własny koszt do punktu serwisowego
5. Gwarancja nie obejmuje obniżania się jakości urządzenia spowodowanego normalnym procesem zużycia i poniższych przypadków:
 - > niewłaściwym lub niezgodnym z instrukcją obsługi użytkowaniem produktu;
 - > użytkowaniem lub pozostawieniem produktu w nieodpowiednich warunkach (nadmierna wilgotność, zbyt wysoka lub niska temperatura, nasłonecznienie itp.) odmiennych warunków konserwacji i eksploatacji zamieszczonych instrukcji obsługi produktu;
 - > uszkodzeń mechanicznych, chemicznych, termicznych;
 - > uszkodzeń spowodowanych działaniem sił zewnętrznych np. przepięcia w sieci elektrycznej, wyładowania atmosferyczne, powódź, pożar;
 - > uszkodzenie powstałe na skutek niewłaściwego zainstalowania urządzenia niewłaściwego przechowywania urządzenia lub napraw wykonanych przez osoby nieupoważnione;
 - > uszkodzenie powstałe na skutek podłączenia niewłaściwego napięcia.
6. Gwarancja straci ważność w skutek:
 - > zerwania lub uszkodzenia plomb gwarancyjnych;
 - > podłączenia dodatkowego wyposażenia, innego niż zalecane przez producenta produktu;
 - > przeróbek i zmian konstrukcyjnych produktu oraz napraw wykonanych poza punktem serwisu VIDOS;
 - > Karta gwarancyjna lub numery seryjne zostały zmienione, zamazane lub zatarte;
7. Karta Gwarancyjna jest ważna tylko z wpisaną datą sprzedaży potwierdzonymi pieczęcią i podpisem sprzedawcy.
8. Warunkiem wykonania naprawy jest dostarczenie towaru z niniejszą Kartą Gwarancyjną oraz dowodem zakupu.
9. Punkt serwisowy:

VIDOS

ul. Sokołowska 44, 05-806 Sokołów/ k. Warszawy

tel. 22 817 4008 e-mail: biuro@vidos.pl www.vidos.pl

V I D O S

ul. Sokołowska 44
05-806 Sokołów/ k. Warszawy
tel. 22 8174008
e-mail: biuro@vidos.pl
www.vidos.pl