

VIDOS

ducMULTI

dwuprzewodowy wideodomofon cyfrowy



S1600

VIDOS

ul. Sokołowska 44
05-806 Sokołów / k. Warszawy
tel. 22 8174008
e-mail: biuro@vidos.pl
www.vidos.pl

INSTRUKCJA OBSŁUGI • SPECYFIKACJA TECHNICZNA

Charakterystyka systemu.....	3
Opis i montaż stacji bramowej.....	4
Ideowy schemat połączenia	5
Podłączenie rygla	5
Programowanie stacji bramowej	6
Funkcje zawasowane.....	13
Okablowania	16
Dane techniczne	18
Karta gwarancyjna	19

System VIDOS **duo** MULTI to nowoczesny system wideodomofonowy przeznaczony do budowania instalacji wielolokatorskich. To rozwiązanie może być zastosowane w mniejszych systemach, do 32 lokatorów jak również w rozbudowanych sieciach osiedlowych obsługujących nawet 6369 mieszkańców.

2 żyłowe, niepolaryzowane połączenie pomiędzy wszystkimi elementami instalacji i intuicyjna rozbudowa przez zastosowanie modułów to cecha charakterystyczna systemu DUO MULTI.

Dzięki zastosowaniu sprawdzonych technik modulacji sygnału, przesłany obraz i dźwięk wyróżnia się bardzo dobrą jakością w każdym punkcie instalacji

PODSTAWOWE FUNKCJE SYSTEMU WIELOLOKATORSKIEGO:

- Możliwość podłączenia do 4 stacji bramowych w konfiguracji podstawowej lub do 199 przy zastosowaniu modułu M-LAN
- Maksymalna ilość użytkowników : 32 / 256 / 6368 zależnie od zastosowanych modułów.
- Adresowany interkom pomiędzy lokatorami
- Możliwość zastosowania do 4 monitorów/ unifonów w każdym lokalu
- 2 żyłowe, niepolaryzowane połączenia pomiędzy każdym punktem w całej instalacji.
- Adresowanie przy użyciu złącza „DIP switch”
- Możliwość zastosowania kamer CCTV (do 4 kamer przemysłowych w jednej magistrali)
- Moduł GSM jako opcjonalne rozwiązanie umożliwiające odbieranie rozmów na telefonie
- Możliwość rozbudowy o moduł umożliwiający sterowanie dodatkowym rygłem
- Możliwość sterowania oświetleniem

WAŻNE !

Zanim przystąpisz do montażu i użytkowania urządzenia prosimy o dokładne zapoznanie się z niniejszą instrukcją obsługi . Jeżeli pojawią się jakakolwiek problemy ze zrozumieniem jej treści prosimy o kontakt ze sprzedawcą urządzenia lub importerem. Samodzielny montaż urządzenia i jego uruchomienie jest możliwe pod warunkiem posiadania podstawowej wiedzy z zakresu elektroniki oraz używania odpowiednich narzędzi.

INFORMACJE OGÓLNE

System wielolokatorski VIDOS DUO charakteryzuje się niepowtarzalną funkcjonalnością. Stacja bramowa jest wyposażona w czytnik zbliżeniowy i zamki szyfrowe umożliwiając bezpieczny i szybki dostęp na teren. W większych systemach można wykorzystać klawiaturę numeryczną do realizowania połączenia i wprowadzania kodu wejścia. Elektroniczna lista lokatorów znacznie podnosi komfort korzystania z urządzenia oraz ułatwia obsługę osobom odwiedzającym.

Szczegóły dotyczące działania poszczególnych elementów systemu znajdziesz w dalszej części tej instrukcji.

Informacje dotyczące działania poszczególnych modułów systemowych znajdziesz w osobnych podręcznikach użytkownika załączonych do każdego urządzenia.

OPIS STACJI BRAMOWEJ

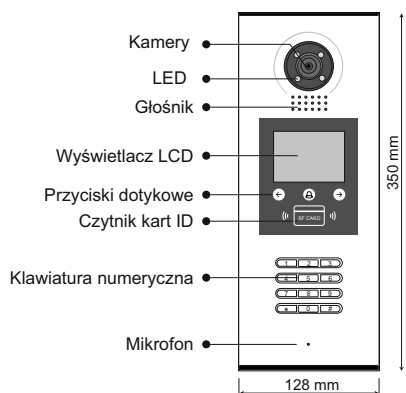

OPIS ZŁĄCZA GŁÓWNEGO

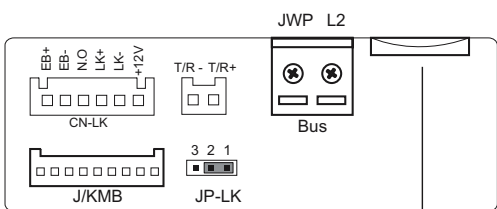

- **+12V:** Wyjście zasilające 12V
- **LK-:** Masa zasilania (GND)
- **LK+:** Styk wspólny przekaźnika (COM)
- **NO.:** Styk normalnie otwarty przekaźnika
- **EB+:** Złącze dodatkowego przycisku wyjścia +
- **EB-:** Złącze dodatkowego przycisku wyjścia -
- **JP-LK:** Zworka rodzaju rygla. Ustawienie zależne od rodzaju zastosowanego rygla (patrz schematy połączeń)

- **CN/KMB:** Port dla modułu przycisków wywołania.
- **T/R- T/R+:** Port RS485
- **Bus(L1,L2):** Połączenie z dwużyłową szyną BUS (bez polaryzacji)

MONTAŻ STACJI BRAMOWEJ

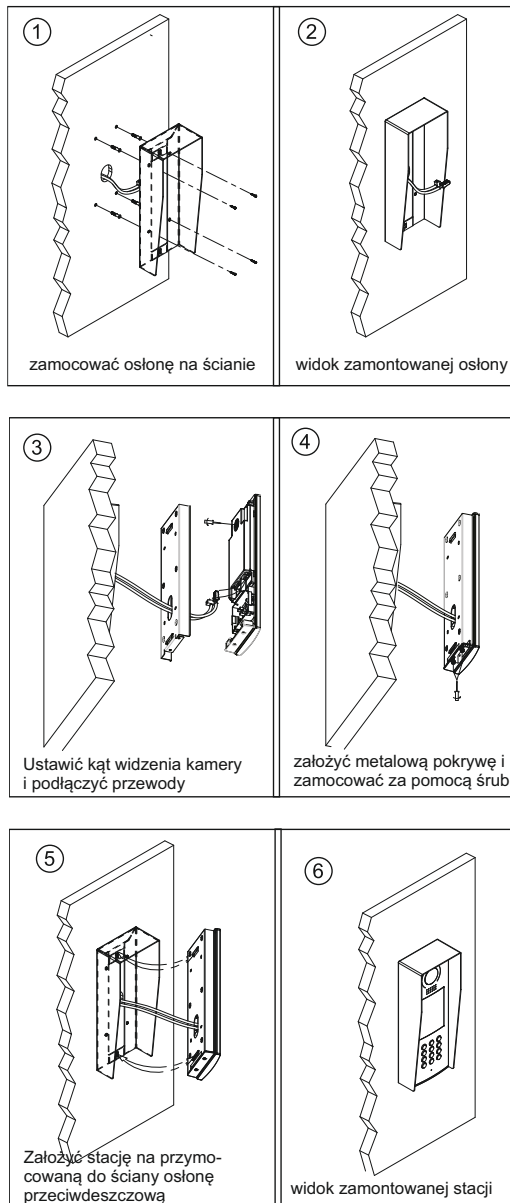

IDEOWY SCHEMAT POŁĄCZENIA

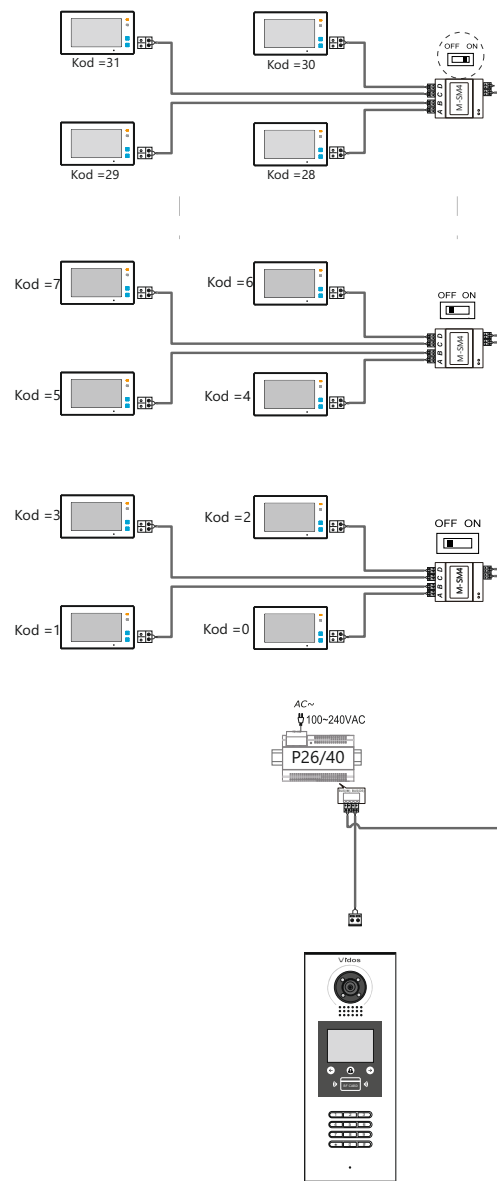

W przykładowym schemacie zastosowano monitory z serii M1021

PODŁĄCZENIE RYGLA

Poniższe schematy przedstawiają różne sposoby podłączenia rygla do stacji bramowej i jego konfiguracje zależnie od sposobu jego zasilania.

Rygiel zasilany wewnątrz z zasilacza systemowego.

1. Ta metoda podłączenia możliwa jest tylko przy zastosowaniu rygla niskoprądowego o napięciu 12V i poborze prądu maks. 280mA
2. W monitorze należy ustawić tryb zwalniania rygla zależnie od jego rodzaju : **0** - Rygiel zwykły (domyślnie), **1** - rygiel rewersyjny
3. Zworkę rodzaju rygla należy ustawić w pozycji zależnie od rodzaju użytego rygla:



Rygiel zwykły wyzwalany napięciem zasilany wewnątrz.

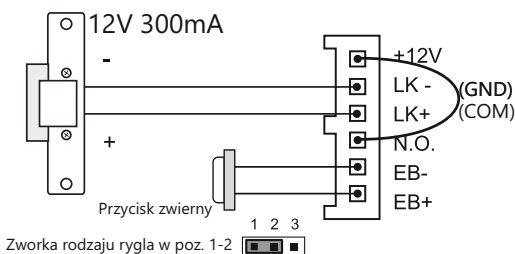

Zworka rodzaju rygla w poz. 1-2

Rygiel zasilany zewnętrznie z oddzielnego zasilacza

- Rodzaj zasilacza musi być dostosowany do użytego rygla, którego parametry nie powinny przekraczać wartości 24V/3A (AC/DC)
- Zworka rodzaju rygla musi zostać usunięta z gniazda.
- W monitorze należy ustawić tryb zwalniania rygla zależnie od jego rodzaju: **0** - rygiel zwykły (domyślnie), **1** - rygiel rewersyjny
- Zworkę rodzaju rygla należy ustawić w pozycji zależnie od rodzaju użytego rygla:

Rygiel zwykły wyzwalany napięciem, zasilany zewnętrznie z oddzielnego zasilacza.

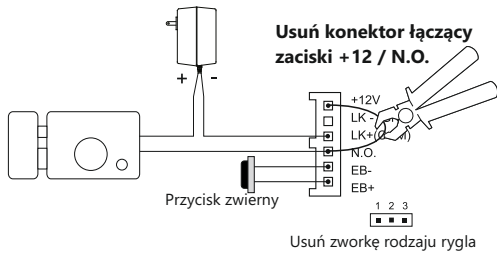

Rygiel rewersyjny wyzwalany brakiem napięcia, zasilany zewnętrznie z oddzielnego zasilacza.

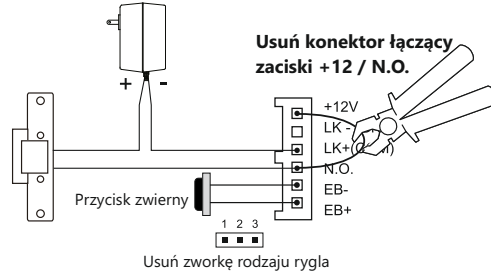

PROGRAMOWANIE STACJI BRAMOWEJ

WEJŚCIE DO TRYBU PROGRAMOWANIA

Aby odpowiednio skonfigurować stację bramową S1600, należy wprowadzić urządzenie w tryb programowania. W tym celu należy najpierw w trybie czuwania wcisnąć klawisz **#** na klawiaturze numerycznej, a następnie wybrać kod funkcyjny **9008** oraz wpisać domyślny kod instalatora **66666666**.

<ul style="list-style-type: none"> - lista lokatorów: [Ⓜ] - Wywołanie: nr lokalu + [Ⓜ] - Anuluj: [✱] - Otwarcie drzwi: [#]+[kod] <p>Wprowadź numer lokalu</p>	<p>Proszę wprowadzić hasło</p>	<p>Tryb programowania</p> <p>0 - # Wybierz ponownie</p> <p>1 - # Narzędzia</p> <p>2 - # Wyjście</p>
---	--------------------------------	---

DOSTĘPNE FUNKCJE USTAWIEŃ

W trybie programowania, użycie sekwencji klawiszy „1#” spowoduje wyświetlenie na ekranie różnych dostępnych do zaprogramowania funkcji i parametrów. Wybierz „2#” aby wyjść:

<p>Tryb programowania</p> <p>0 - # Wybierz ponownie</p> <p>1 - # Narzędzia</p> <p>2 - # Wyjście</p>	<p> Narzędzia</p> <ol style="list-style-type: none"> 1. Konfiguracja 2. Ustawienia 3. Zarządzanie rfid 4. Monitor online 5. Stacje bramowe online 6. Sprawdź napięcie <p>Wybierz numer</p> <p>* Powrót</p>
---	---

Funkcja	Menu	Opis	Ustaw. fabr.
1. Konfiguracja	1. Adres stacji	Jeśli w systemie została zainstalowana tylko jedna kasetta zewnętrzna należy ustawić adres "0"; Jeśli w systemie zainstalowano więcej stacji bramowych, dla nadrzędnej należy ustawić na "0", dla pozostałych (podrzędnych) odpowiednio: „1”, „2” i „3” (maksymalnie 4 stacje mogą być podłączone o jednego systemu).	0
	2. Czas otwarcia	Czas zwolnienia rygla elektromagnetycznego. Zakres ustawień: od 01 to 99 sekund.	1 s
	3. Rodzaj rygla	Parametr ustawiany w zależności od typu rygla elektromagnetycznego. „0”: dla rygli zwykłych (wyzwalanych napięciem) „1”: dla rygli rewersyjnych (wyzwalanych brakiem napięcia)	[0]
	4. Czas podglądu	Ustawienie czasu podglądu w zakresie 6 - 600 s.	600 s
	5. Tryb wywołania	<i>Tryb wywołania lokatora.</i> “0”: tryb automatyczny, gong wywołania w monitorze wygenerowany zostanie od razu po wprowadzeniu numeru lokalu; “1”: tryb ręczny, gong wywołania w monitorze wygenerowany zostanie po wprowadzeniu numeru lokalu i zatwierdzeniu znaku „#” z klawiatury.	[0]
	6. Czas wywołania	Ustawienie czasu wywołania w zakresie 6 - 600 s.	40 s
	7. Czas rozmowy		90 sekund
	8. Kod instalatora	Funkcja służy do zmiany kodu instalatora	[66666666]
	9. Ust. fabryczne	Uwaga: funkcja nieodwracalna! Po aktywacji funkcja przywróci wszystkie parametry domyślne (fabryczne) dla systemu, za wyjątkiem danych z kart ID użytkowników.	
2. Ustawienia	1. Język	Funkcja zarezerwowana	0
	2. Ustawianie dźwięku	Funkcja służy do określenia rodzaju dźwięku w kasecie: 00 : Wyciszenie 01 : Melodia sygnału gongu 02 : Komunikaty głosowe (angielski)	01
	3. Głośność	Funkcja zmiany głośności gongu dla wywołań ze stacji bramowej. Zakres ustawień: 01-15	3
	4. Kod dostępu	Funkcja służy do zmiany kodu dostępu w trybie wspólnego kodu dostępu. Format 4-cyfrowy, domyślnie ustawiony kod to: 1111	[1111]
	5. Tryb pracy	Funkcja służy do ustawienia trybu pracy kasety: 0 : Tryb standardowy 1 : Tryb pracy tylko audio 2 : Tryb umożliwiający zwiększenie ilości obsługiwanych lokali do 256 3 : Tryb pracy sieciowy	[0]
	6. Zegar	Funkcja służy do ustawienia formatu daty i czasu systemu: „0”: format daty DD/MM/YY, format czasu 24 godz, „1”: format daty MM/DD/YY, format czasu 12 godz.	[0]
	7. Kod serwisowy	Kod ustawień służący do edycji parametrów urządzenia	[88888888]
	8. Informacje	1. Hardware version – pokazuje aktualną wersję sprzętu 2. Software version - pokazuje aktualną wersję oprogramowania 3. Manufacture Date – pokazuje datę produkcji urządzenia 4. Dialing Counts – licznik operacji wywołania lokatorów 5. Calls Counts - licznik udanych operacji wywołania lokatorów (nawiązanych rozmów) 6. Unlock Counts - licznik operacji zwolnienia rygla przy wejściu	
	9. Ust. fabryczne	Funkcja przywraca wszystkie parametry (opisane w tej sekcji) do postaci fabrycznej. UWAGA: Funkcja nieodwracalna	

3. Zarządzanie Rfid	1. Dodaj	Dadaje kartę użytkownika (USER)
	2. Usuń przy pomocy karty	Usunięcie karty przy pomocy karty użytkownika
	3. Usuń wg numeru lokalu	Usunięcie karty przy pomocy kodu dostępu (konkretnego lokatora)
	4. Informacje	Pokazuje informacje o karcie ID
	5. Formatuj	Formatowanie informacji na karcie
4. Monitor online		Wyszukiwanie monitorów podłączonych aktualnie do systemu, należy wprowadzić nr monitora
5. Stacje bramowej online		Wyszukiwanie stacji bramowej aktualnie podłączonej do systemu (maks. 4 stacje),
6. Sprawdź napięcie		Funkcja sprawdza napięcie zasilania monitora (monitor musi być podłączony do systemu)

WYWOŁANIE LOKATORA I DOSTĘP DO POSESJI

Osoby odwiedzające mogą wywołać konkretnego lokatora poprzez wybranie z klawiatury numerycznej numeru lokalu. Numer lokalu można w prosty sposób znaleźć na kolorowym ekranie LCD za pomocą klawiszy (←), (→). Po dokonaniu wyboru z listy lokatorów należy przycisnąć (Ⓜ), aby nawiązać połączenie.

Lokator może wejść na teren posesji używając własnego hasła dostępu (4-cyfrowy PIN-kod). Najpierw należy w trybie czuwania stacji wcisnąć klawisz „#”, a następnie wprowadzić z klawiatury 4 cyfry autoryzowanego kodu dostępu.

- lista lokatorów: [Ⓜ]
- Wywołanie: nr lokalu + [Ⓜ]
- Anuluj: [★]
- Otwarcie drzwi: [#]+[kod]

Wprowadź numer lokalu

Proszę wprowadzić hasło

- lista lokatorów: [Ⓜ]
- V
- A
- Otwarcie drzwi: [#]+[kod]

1 DRZWI OTWARTE

Wprowadź numer lokalu

ZMIANA KODU DOSTĘPU

Aby zmodyfikować kod dostępu do posesji należy w trybie programowania stacji najpierw wcisnąć „1#”, a następnie (po pojawieniu się listy funkcji) wcisnąć kolejno: „2” (Ustawienia) i „4” (kod dostępu). Następnie należy wprowadzić nowy kod dostępu do posesji. Sposób zmiany kodu dostępu pokazany w stronie następnej. Operacja wymaga podania prawidłowego **kodu ustawień** (fabryczny „88888888”) lub prawidłowego **kodu instalatora** (fabryczny „66666666”).

★ Powrót

★ Powrót

4. Unlock code [1111]

[----]

(****)

★ Powrót # Zapisz

ZMIANA WSPÓLNEGO KODU DOSTĘPU DO POSESJI NA INDYWIDUALNY

Aby zaprogramować indywidualny kod dostępu dla każdego użytkownika należy w trybie programowania stacji najpierw nacisnąć „1#”, a następnie (po pojawieniu się listy funkcji) wcisnąć kolejno: „2” (Ustawienia) i „4” (kod dostępu). Następnie przycisnąć i przytrzymać przez około 2 sekundy (Ⓜ) i kolejno zdefiniować:

- w pierwszym kroku: komórkę pamięci dla zwalniania rygla nr 1 (od 001 do 100) lub komórkę pamięci dla zwalniania rygla nr 2 (od 101 do 200), zatwierdzić klawiszem „#”,
- w drugim kroku: nr lokalu (od 001 do 255) i zatwierdzić klawiszem „#”,
- w trzecim kroku: 4-cyfrowy kod dostępu i zatwierdzić klawiszem „#”, (by przywrócić wspólny kod dostępu, w ustawieniu kodu dostępu Unlock code, należy ponownie przytrzymać (Ⓜ) przez około 2 sekundy).

Sposób zmiany kodu dostępu pokazany jest poniżej. Operacja wymaga podania prawidłowego **kodu ustawień** (fabryczny „88888888”) lub prawidłowego **kodu instalatora** (fabryczny „66666666”).

★ Powrót

★ Powrót

4. Unlock code [1111]

[----]

(****)

★ Powrót # Zapisz

PRZYWRACANIE USTAWIENÍ FABRYCZNYCH

W przypadku nieprawidłowych ustawień bądź utracenia części informacji będzie to najskuteczniejszy i najprostszy sposób na ponowne, prawidłowe uruchomienie systemu. Fabryczne ustawienie funkcji i parametrów stacji to zestaw optymalnych i najczęściej stosowanych ustawień w systemie 1-budynkowym. Przywracanie fabrycznych ustawień kasyety przebiega w sposób pokazany poniżej, domyślny kod instalatora to: [66666666]#.

★ Powrót

★ Powrót

9. Default ...

[-----]

Proszę wprowadzić hasło

★ Powrót # Zapisz

ZMIANA KODU INSTALATORA

Kod instalatora jest specjalnym kodem dostępu, pozwalającym instalatorowi systemu na wykonanie w stacji S1600 dowolnych operacji w trybie programowania. Domyślny (fabryczny) **kod instalatora** to „66666666”. Należy mieć na uwadze, iż uruchomienie funkcji przywracania ustawień domyślnych stacji spowoduje przywrócenie **kodu instalatora** do tej postaci. Sposób zmiany **kodu instalatora** pokazany jest na poniższym rysunku.

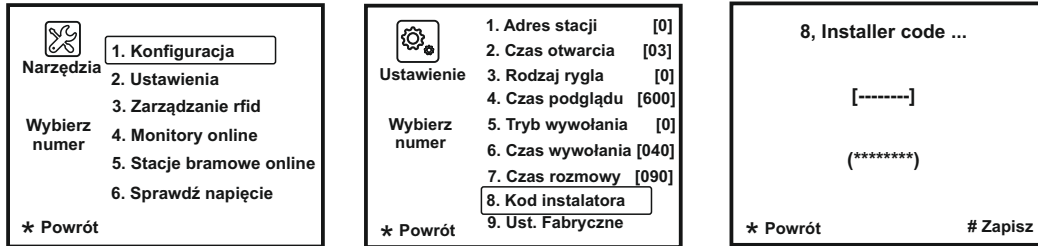

ZARZĄDZANIE KARTAMI ID UŻYTKOWNIKÓW

Maksymalnie 320 kart użytkowników może sterować dostępem do 1 posesji, czyli do 1 stacji bramowej S1600. Karty należy zbliżyć do czytnika na odległość maksymalnie 3 cm

Rejestrowanie kart użytkowników:

Podczas rejestracji każdej nowej karty ID użytkownika, następuje powiązanie takiej karty z konkretnym numerem lokalu (adresem konkretnego monitora). Aby zarejestrować nową kartę użytkownika należy w trybie czuwania kolejno:

- wejść do trybu programowania: wcisnąć „#” >>> [9008] >>> **kod instalatora** (fabrycznie „66666666”),
- wejść do menu zarządzania kartami: wcisnąć „1#” >>> [3] **Zarządzanie rfid** [1] **Dodaj**

Na ekranie stacji pojawi się zapytanie o numer lokalu, należy taki numer wprowadzić następnie zbliżyć rejestrowaną kartę do czytnika .

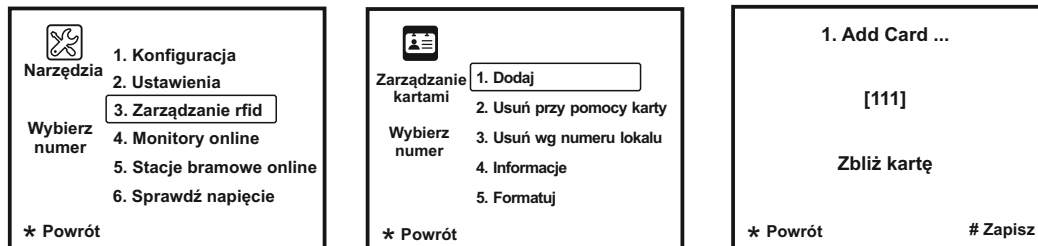

Kasowanie kart użytkowników:

Zarejestrowane wcześniej w systemie karty dostępu ID użytkowników mogą zostać wykasowane z systemu, wówczas dostęp do posesji przy pomocy tej karty nie będzie już możliwy. Operacja jest odwracalna, co oznacza iż wykasowaną kartę będzie jeszcze można ponownie zarejestrować w systemie. Istnieją dwie metody kasowania karty użytkownika:

1. Kasowanie kartą _____

W trybie programowania wcisnąć [1#] >> [3] **Zarządzanie rfid** >> [2] **Usuń przy pomocy karty**, a następnie zbliżyć kartę do czytnika. Można wykasować większą ilość kart zbliżając je kolejno do czytnika.

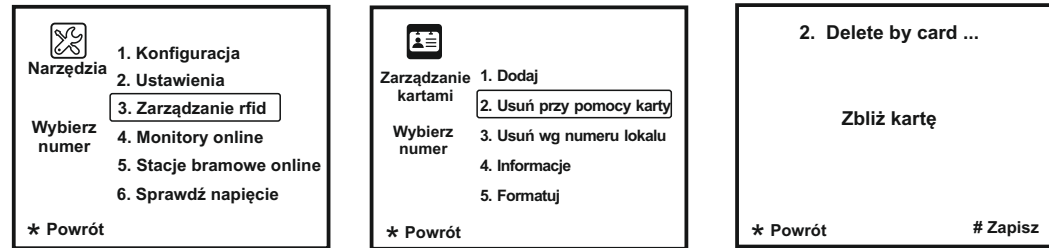

2. Kasowanie za pomocą numeru lokalu / kodu Master _____

Tą metodą można wykasować wszystkie karty powiązane z wybranym numerem lokalu. W trybie programowania wcisnąć [1#] >> [3] **Zarządzanie rfid** >> [3] **Usuń wg numeru lokalu**, a następnie wpisać numer lokalu i wcisnąć klawisz „#” w celu potwierdzenia operacji . Wówczas wszystkie karty powiązane z podanym numerem lokalu zostaną wykasowane z pamięci systemu.

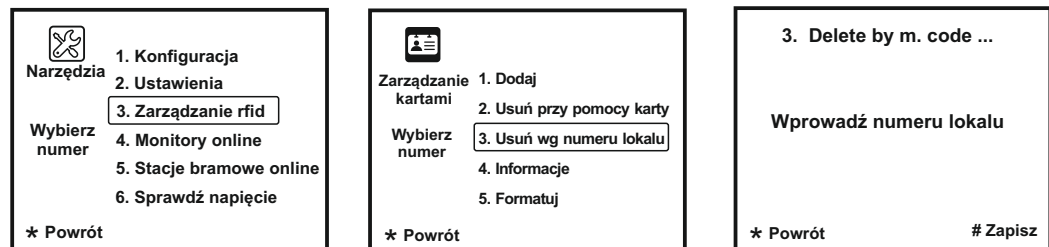

Wyświetlanie informacji o karcie użytkownika:

Po wejściu do funkcji [1#] >> [3] **Zarządzanie rfid** >> [4] **Informacje**, można na ekranie stacji wyświetlić liczbę autoryzowanych kart użytkownika oraz licznik użyć (zblizeń) karty użytkownika

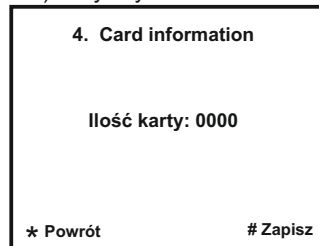
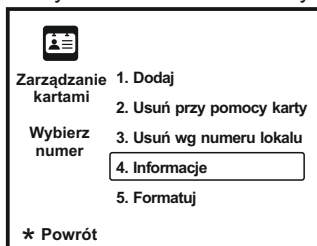
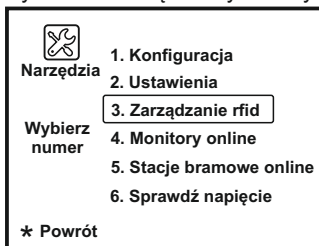

Formatowanie karty użytkownika:

Po wejściu do funkcji [1#] >> [3] **Zarządzanie rfid** >> [5] **Formatuj**, można wyczyścić wszystkie informacje z karty użytkownika (sformatować kartę). Funkcja wymaga autoryzacji kodem instalatora (fabrycznie 66666666) i potwierdzenia klawiszem „#”.

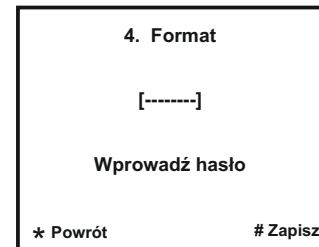
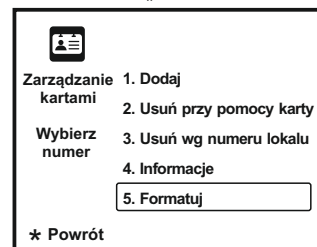
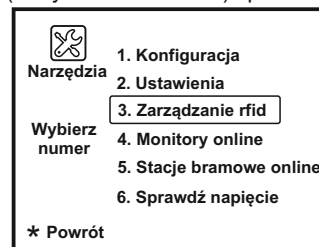

WYSZUKIWANIE MONITORÓW I STACJI BRAMOWYCH ON-LINE

Istnieje możliwość tzw. wyszukiwania monitorów i stacji bramowych on-line. To bardzo użyteczna funkcja pozwalająca instalatorowi na szybkie sprawdzenie łączności pomiędzy podstawowymi modułami systemu.

Aby sprawdzić aktualny stan stacji bramowych systemu należy:

- w trybie programowania stacji i wprowadzić z klawiatury „1#” w celu aktywacji menu edycji

- wcisnąć „5” aby wejść do funkcji **Stacje bramowe online**,

Na ekranie kasyety wyświetli się status aktualnie podłączonych i niepodłączonych urządzeń.

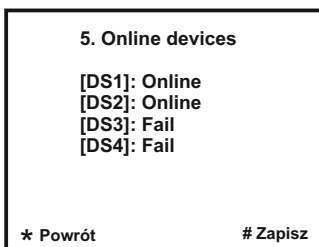
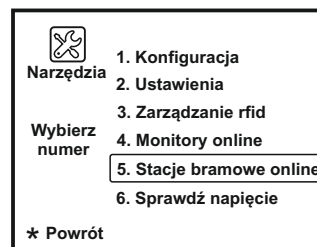
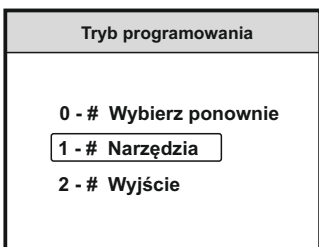

Aby sprawdzić aktualny stan monitorów systemu należy:

- w trybie programowania stacji wprowadzić z klawiatury „1#” w celu aktywacji menu edycji

- wcisnąć „4” aby wejść do funkcji **Monitory online**,

- Na ekranie stacji wyświetli się status aktualnie podłączonych i niepodłączonych monitorów.

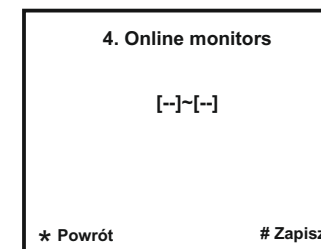
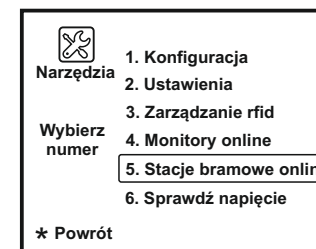
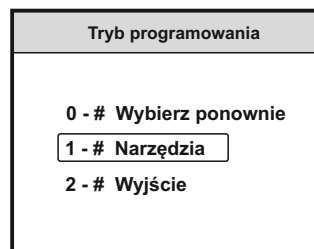

FUNKCJE ZAAWANSOWANE

WAŻNE!

Poniższe instrukcje określają dostęp do wielu funkcji dostępnych tylko z tego poziomu. Modyfikacja tych ustawień ma znaczący wpływ na działanie całego systemu dlatego zalecamy korzystanie z tego menu ze szczególną uwagą.

FUNKCJE ZAAWANSOWANE

Aby odpowiednio skonfigurować stację bramową S1600, należy wejść do trybu funkcji zaawansowanych. W tym celu należy w trybie czuwania wcisnąć klawisz # na klawiaturze, a następnie wybrać kod funkcyjny „8014” oraz wpisać domyślny kod administratora „66666666”.

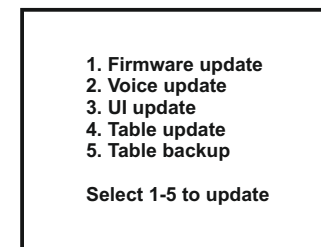
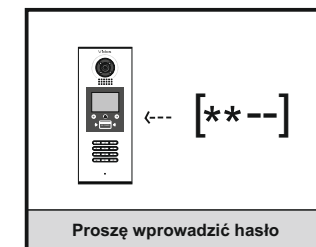
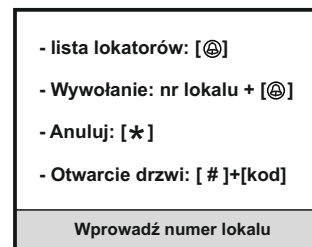

Aby otworzyć w poszczególne funkcje, należy wybrać odpowiedni cyfry na klawiaturze.

- aktualizacja soft
- aktualizacja dźwięki i komunikat głosowej
- aktualizacja interfejs użytkownika
- dearchiwizacja danych
- archiwizacja danych

TWORZENIE LISTY LOKATORÓW

1. PRZED ROZPOCZĘCIEM SFORMATUJ KARTĘ PAMIĘCI WYKORZYSTUJĄC JEDNĄ Z PONIŻSZYCH METOD:

METODA I:

Formatowanie karty przy użyciu komputera. System plików FAT lub FAT32

METODA II:

Formatowanie karty przy użyciu monitora M1021. Włóż kartę do monitora wideodomofonu. Otwórz menu serwisowe i wprowadź komendę 2813 odpowiedzialną za formatowanie karty. (szczegóły w instrukcji obsługi monitora M1021)

2. Tworzenie listy adresowej w formacie pliku .txt

=> Korzystając z komputera utwórz plik tekstowy (.txt) o nazwie ROOM zapisuj przy użyciu kodowania UNICODE

=> Otwórz ten plik tekstowy do edycji i wprowadź dane zgodnie z opisem poniżej.

```
[TABLE_KEY_NAME]
key=input,name,addr
max=8,20,4
[TABLE_KEY_VALUE]
value=,101,[101]Kowalski,0001
value=,102,[102]Nowak,0002
value=,203,[203]Adamczyk,0003
```

101 - Przyjazny numer który wywołuje dany lokal (maksymalnie 8 dowolnych cyfr)

[101] Kowalski- Opis wyświetlany na module LCD podczas łączenia i przeglądania listy lokatorów.

0001 - Adres monitora w wywoływany lokal (4 cyfrowy, np. adres 1 to 0001)

3. INSTALOWANIE KARTY PAMIĘCI Z LISTĄ ADRESOWĄ

Aby wgrać listę adresową do pamięci urządzenia postępuj zgodnie z poniższą instrukcją.

Zachowaj kolejność działań

=> Wgraj plik **ROOM** na sformatowaną wcześniej kartę pamięci microSD

=> Wyłącz zasilanie stacji bramowej

=> Włącz zasilanie stacji bramowej

=> Naciśnij klawisz #, a następnie wybierz kod funkcyjny „**8014**” oraz wpisz kod domyślny administratora „**66666666**”.

=> Wybierz cyfrę **4** na klawiaturze, na wyświetlaczu pojawi się napis **UPDATE READY**

=> Włóż do slotu w stacji kartę SD w ciągu 5 sekund od pojawienia się komunikatu.

=> Stacja zacznie automatycznie wgrywać listę lokatorów do wewnętrznej pamięci. Po zakończeniu usłyszysz długi dźwięk kończący operację Bi...., a na wyświetlaczu pojawi się napis

Table Room update.... Success

ARCHIWIZACJA DANYCH (BACKUP)

WAŻNE! Funkcja archiwizacji umożliwia utworzenie kopii zapasowej wszystkich danych użytkowników i kart przypisanych do urządzenia. Wszystkie kody wejścia i kod administratora oraz numery kart lub breloków RFID zostaną zapisane z możliwością późniejszego przywrócenia ich na urządzeniu.

=> Wyłącz zasilanie stacji bramowej

=> Włącz zasilanie stacji bramowej

=> Naciśnij klawisz #, a następnie wybierz kod funkcyjny „**8014**” oraz wpisz kod domyślny administratora „**66666666**”.

=> Wybierz cyfrę **5** na klawiaturze, na wyświetlaczu pojawi się napis **BACKUP READY**

=> Włóż do slotu w stacji kartę SD w ciągu 5 sekund od pojawienia się komunikatu

=> Stacja zacznie automatycznie zgrywać dane na kartę SD, Po zakończeniu zgrzywania danych usłyszysz długi dźwięk kończący operację Bi...., a na wyświetlaczu pojawi się napis

Table Room backup.... Success

Table User Card backup.... Success

Table Note backup.... Success

DEARCHIWIZACJA DANYCH - wgrywanie danych do urządzenia

=> Wyłącz zasilanie stacji bramowej

=> Włącz zasilanie

=> Naciśnij klawisz #, a następnie wybierz kod funkcyjny „**8014**” oraz wpisz kod domyślny administratora „**66666666**”.

=> Naciśnij cyfrę **4** na klawiaturze, na wyświetlaczu pojawi się napis **UPDATE READY**

=> Włóż do slotu w stacji kartę SD w ciągu 5 sekund od pojawienia się komunikatu.

=> Stacja zacznie automatycznie wgrywać dane do wewnętrznej pamięci. Po zakończeniu usłyszysz długi dźwięk kończący operację Bi...., a na wyświetlaczu pojawi się napis

Table Room update.... Success

Table User Card update.... Success

Table Note update.... Success

OKABLOWANIA

Do instalacji systemu VIDOS DUO zalecamy zastosowanie przewodu typu **YTKSY 1x2x1,0**

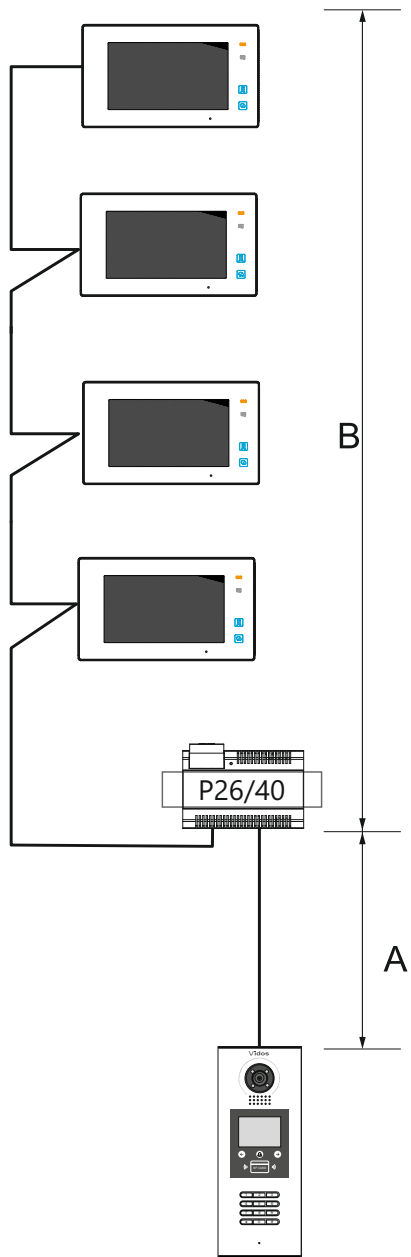

	A	B	
		Ilość monitorów ≤ 2	Ilość monitorów ≤ 16
odległość	60m	100m	60m

OKABLOWANIA

Okablowanie systemu, w którym wykorzystano moduł M-SM4

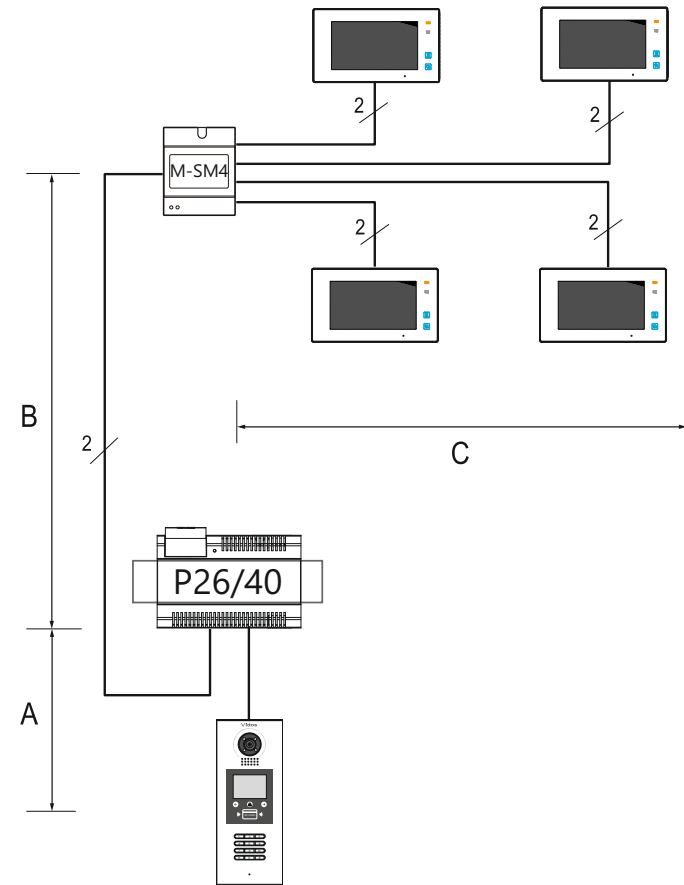

	A	B	C
odległość	80m	80m	40m

Dane techniczne

Stacja bramowa	Montaż natynkowy
Zasilanie	26V DC
Zasilanie elektrozaczepu	12V DC max.280mA
Pobór mocy	1 W czuwanie / 5W praca
Wyjścia przekaźnikowe	1 lub 2 z modułem B5
Typ kamery	CMOS 1/2,7" fisheye
Rozdzielczość	600TVL
Maks. obciążenie styków przekaźnika	6A
Kąt widzenia obiektywu	105° / w szerokości
Sposób montażu	nadtynkowy
Zakres temperatur pracy	-20°C ~ +55°C
Stopień ochrony	IP54
Okablowanie	2 żyły bez polaryzacji
Wymiary zewnętrzne	415x165x70

KARTA GWARANCYJNA

Nazwa i model urządzenia:

STACJA BRAMOWA S1600

Pieczęć i podpis sprzedawcy w punkcie sprzedaży

.....
Data sprzedaży

- Vidos sp. z o.o. udziela gwarancji na zakupione produkty na okres 36 miesięcy od daty zakupu, umieszczonej na niniejszej Karcie Gwarancyjnej i dokumencie zakupu.
- Usterki produktu ujawnione w okresie gwarancji będą usuwane bezpłatnie w ciągu 14 dni roboczych od daty przyjęcia produktu do punktu serwisowego.
- Użytkownikowi przysługuje prawo wymiany produktu na nowy, jeżeli:
 - > w okresie gwarancji wykonano cztery istotne naprawy, a produkt nadal wykazuje usterki;
 - > po stwierdzeniu, że wystąpiła usterka niemożliwa do usunięcia. Przy wymianie produktu na nowy potrąca się równowartość brakujących lub uszkodzonych przez Użytkownika elementów (także opakowania) i koszt ich wymiany
- Użytkownik dostarcza uszkodzony sprzęt na własny koszt do punktu serwisowego
- Gwarancja nie obejmuje obniżania się jakości urządzenia spowodowanego normalnym procesem zużycia i poniższych przypadków:
 - > niewłaściwym lub niezgodnym z instrukcją obsługą użytkowaniem produktu;
 - > użytkowaniem lub pozostawieniem produktu w nieodpowiednich warunkach (nadmierna wilgotność, zbyt wysoka lub niska temperatura, nasłonecznienie itp.) odmiennych warunków konserwacji i eksploatacji zamieszczonych instrukcji obsługi produktu;
 - > uszkodzeń mechanicznych, chemicznych, termicznych;
 - > uszkodzeń spowodowanych działaniem sił zewnętrznych np. przepięcia w sieci elektrycznej, wyładowania atmosferyczne, powódź, pożar;
 - > uszkodzenie powstałe na skutek niewłaściwego zainstalowania urządzenia niewłaściwego przechowywania urządzenia lub napraw wykonanych przez osoby nieupoważnione;
 - > uszkodzenie powstałe na skutek podłączenia niewłaściwego napięcia.
- Gwarancja straci ważność w skutek:
 - > zerwania lub uszkodzenia plomb gwarancyjnych;
 - > podłączenia dodatkowego wyposażenia, innego niż zalecane przez producenta produktu;
 - > przeróbek i zmian konstrukcyjnych produktu oraz napraw wykonanych poza punktem serwisu Vidos;
 - > Karta gwarancyjna lub numery seryjne zostały zmienione, zamazane lub zatarte;
- Karta Gwarancyjna jest ważna tylko z wpisaną datą sprzedaży potwierdzonymi pieczęcią i podpisem sprzedawcy.
- Warunkiem wykonania naprawy jest dostarczenie towaru z niniejszą Kartą Gwarancyjną oraz dowodem zakupu.
- Punkt serwisowy:

Vidos sp. z o.o. ul. Sokołowska 44 05-806 Sokołów / k. Warszawy
tel. 22 8174008 e-mail: biuro@vidos.pl www.vidos.pl