

VIDOS  
X



Monitor wideodomofonu

**M10W-X / M10B-X**

## ZASTRZEŻENIA PRAWNE

Opisywany produkt wraz z jego sprzętem i oprogramowaniem sprzętowym jest kompletny. Nie udzielamy gwarancji w odniesieniu do wartości handlowej urządzenia, jego zadowalającej jakości, przydatności do określonego celu i nienaruszenia praw osób trzecich. Firma Vidos, jej dyrektorzy, kierownicy, pracownicy lub dystrybutorzy nie ponoszą odpowiedzialności za szkody, w tym między innymi za szkody z powodu utraty zysków biznesowych, przerw w działaniu sprzętu lub utraty danych czy dokumentacji z wiązanych z używaniem tego produktu, nawet jeśli nasza firma została powiadomiona o możliwości wystąpienia takich szkód. W przypadku produktu z dostępem do internetu korzystanie z produktu odbywa się całkowicie na własne ryzyko. Nasza firma nie ponosi odpowiedzialności za nieprawidłowe działanie, naruszenie prywatności lub inne szkody wynikające z cyberataków, ataków hakerów, wirusów lub innych zagrożeń bezpieczeństwa internetowego; jednak w razie potrzeby zapewniamy niezbędne wsparcie techniczne. Nasza firma nie ponosi odpowiedzialności za użycie tego produktu do celów niezgodnych z prawem. W przypadku jakichkolwiek konfliktów między niniejszą instrukcją a obowiązującym prawem, pierwszeństwo ma to ostatnie.

W razie jakichkolwiek pytań prosimy o kontakt z działem serwisu firmy Vidos. Dane kontaktowe znajdują się na stronie Vidos.pl w zakładce „kontakt „ lub na ostatniej stronie niniejszej instrukcji.

## DEKLARACJA ZGODNOŚCI UE

Niniejszy produkt oraz - w stosownych przypadkach - dostarczone akcesoria są również oznaczone "CE" i zgodne z obowiązującymi zharmonizowanymi normami europejskimi wymienionymi w dyrektywie EMC 2014/30/EU, dyrektywie LVD 2014/35/EU, dyrektywie RoHS 2011/65/EU.

2012/19/EU (dyrektywa WEEE): Produkty oznaczone tym symbolem nie mogą być utylizowane jako nieposortowane odpady komunalne w Unii Europejskiej. Aby zapewnić odpowiedni recykling, należy zwrócić ten produkt do lokalnego dostawcy po zakupie równoważnego nowego sprzętu lub zutylizować go w wyznaczonych punktach zbiórki.

Aby uzyskać więcej informacji, zobacz: [www.recyclethis.info](http://www.recyclethis.info)

## NIEBEZPIECZEŃSTWA

- Temperatura pracy urządzenia wynosi od -10° C do 40° C.
- Wszystkie operacje elektroniczne powinny być ściśle zgodne z przepisami bezpieczeństwa elektrycznego, przepisami przeciwpożarowymi i innymi powiązanymi przepisami w danym regionie.
- Należy używać zasilacza dostarczonego przez renomowaną firmę. Pobór energii nie może być mniejszy niż wymagana wartość.
- Upewnij się, że zasilanie zostało odłączone przed podłączeniem, zainstalowaniem lub demontażem urządzenia.
- Jeśli produkt jest instalowany na ścianie lub suficie, urządzenie musi być stabilne.
- Jeśli z urządzenia wydobywa się dym, nieprzyjemny zapach lub hałas, natychmiast wyłącz zasilanie i odłącz kabel zasilający, a następnie skontaktuj się z serwisem.
- Jeśli produkt nie działa prawidłowo, skontaktuj się ze sprzedawcą lub najbliższym centrum serwisowym. Nigdy nie próbuj samodzielnie rozmontowywać urządzenia. (Nie ponosimy odpowiedzialności za problemy spowodowane przez nieautoryzowane naprawy lub konserwacje.)









## OSTRZEŻENIA

- Nie upuszczaj urządzenia ani nie poddawaj go wstrząsom i nie wystawiaj go na działanie wysokiego promieniowania elektromagnetycznego. Unikaj instalacji urządzenia na powierzchniach drgań lub w miejscach narażonych na wstrząsy (może to spowodować uszkodzenie sprzętu).
- Nie umieszczaj urządzenia w bardzo gorącym miejscu (sprawdź specyfikacje urządzenia w celu potwierdzenia właściwej temperatury pracy), w miejscach skrajnie zimnych, wysoce zakurzonych i nie wystawiaj go na działanie wysokiego promieniowania elektromagnetycznego.
- Nie kieruj urządzenia na słońce ani na bardzo jasne miejsca. W innym przypadku może wystąpić niepożądane holo lub rozmazanie (co nie jest wadą), a także obniżenie wytrzymałości czujnika ruchu w tym samym czasie.
- Używaj miękkiej i suchej ściereczki do czyszczenia powierzchni wewnętrznych i zewnętrznych pokrywy urządzenia, nie używaj alkalicznych detergentów.
- Zachowaj wszystkie opakowania po rozpakowaniu do wykorzystania w przyszłości. Transport bez oryginalnego opakowania może spowodować uszkodzenie urządzenia i prowadzić do dodatkowych kosztów.
- Gwarancja nie dotyczy wad produktu i usterek powstałych w wyniku niewłaściwego montażu (w sprzeczności z niniejszym dokumentem).
- Gdy nie zostaną spełnione odpowiednie warunki montażu, woda może dostać się do wnętrza urządzenia i uszkodzić elektronikę.

## 1. SPIS TREŚCI

Wskazówki i ostrzeżenia	4
1. Cechy i funkcje	5
2. Zawartość opakowania	5
3. Opis urządzenia	6
4. Sposób podłączenia	8
4.1 Schemat ideowy instalacji	8
4.2 Tabela odległości	9
4.3. Schematy połączeń	9
5. Montaż	11
6. Obsługa	12
6.1 Menu główne	12
6.2 Odbieranie rozmowy i podgląd na żywo	13
6.3 Zdjęcia i filmy	14
6.4 Interkom	15
6.5 Tryby pracy	16
6.6 Menu ustawień	17
6.7 Wygaszacz ekranu / zegar	18
6.8 Czas otwarcia wejścia	18
6.9 Poczta głosowa	19
6.10 Wgrywanie własnych melodii	20
6.11 Detekcja ruchu	20
6.12 Adresowanie monitora	21
7. USTAWIENIA WiFi oraz APLIKACJA MOBILNA	22
8. Dane techniczne	29
9. Karta gwarancyjna	30

## WSKAZÓWKI I OSTRZEŻENIA

	Niebezpieczeństwo: Grozi śmiercią lub poważnymi obrażeniami
	Nie należy samodzielnie naprawiać, montować i demontować produktu
	Nie należy umieszczać produktu w miejscu nadmiernie gorącym lub wilgotnym
	Nie należy ciągnąć za przewody ani umieszczać na urządzeniu ciężkich przedmiotów
	Do mycia powierzchni zewnętrznych nie używać wody, rozcieńczalnika ani detergentów
	Nie podłączać do innych urządzeń w trakcie użytkowania
	Aby nie dopuścić do awarii lub porażenia prądem, do czyszczenia używaj wyłącznie - suchej ściereczki
	Jeśli produkt wydaje niepokojący dźwięk lub zapach albo wydobywa się z niego dym, natychmiast odłącz zasilanie i skontaktuj się z serwisem
	<b>Ostrzeżenie: Grozi obrażeniami lub stratami majątkowymi</b>
	Nie wolno dopuszczać do nadmiernego zbierania się kurzu na urządzeniu
	Nie wolno dopuszczać do przedostawania się drobnych przedmiotów do urządzenia
	Podczas montażu należy wybrać miejsce chronione przed nadmiernym nasłonecznieniem i położone z dala od bezpośredniego źródła ciepła
	Zamontować produkt na płaskiej i stabilnej powierzchni
	Jeśli produkt nie będzie używany przez dłuższy czas, polecamy odłączyć zasilanie
	Podczas nagrywania nie usuwać karty microSD - spowoduje to utratę danych

### WAŻNE!

Zanim przystąpisz do montażu i użytkowania urządzenia prosimy o dokładne zapoznanie się z niniejszą instrukcją obsługi. Jeżeli pojawią się jakiegokolwiek problemy ze zrozumieniem jej treści prosimy o kontakt ze sprzedawcą urządzenia lub producentem. Samodzielny montaż urządzenia i jego uruchomienie jest możliwe pod warunkiem posiadania podstawowej wiedzy z zakresu elektroniki oraz używania odpowiednich narzędzi. Niemniej zalecane jest dokonywanie montażu urządzenia przez wykwalifikowany personel. Producent nie odpowiada za uszkodzenia mogące wyniknąć z nieprawidłowego montażu czy eksploatacji urządzenia, oraz z dokonywania samodzielnych napraw i modyfikacji.

## 1. Cechy i funkcje produktu

- 7-calowy, szklany ekran dotykowy
- Rozdzielczość 1024x600px
- Interfejs użytkownika z menu obsługiwanym za pomocą ekranu dotykowego.
- Możliwość podłączenia do monitora 2 analogowych kamer CCTV
- Funkcja detekcji ruchu z możliwością rejestracji
- Możliwość otwierania elektrozaczełu oraz bramy automatycznej
- Automatyczne lub ręczne rejestrowanie obrazu
- Regulacja jasności, barw i kontrastu
- Regulacja głośności rozmowy i dzwonienia
- Zostawianie wiadomości głosowych dla gości
- Interkom adresowany
- Funkcja przekierowania rozmowy na inny odbiornik
- Wbudowane WiFi umożliwia współpracę z aplikacją mobilną ( rozmowa online )
- 16 melodii dzwonienia / osobna melodia dla każdego wejścia i interkomu
- Wewnętrzna pamięć flash oraz obsługa kart microSD
- Menu dostępne w języku Polskim i Angielskim
- Wymiary: 222mm(w) x 154mm(sz) x 15mm(g)
- Typ instalacji: 4 + 2

## 2. Zawartość opakowania



Monitor



Ramka montażowa



Zasilacz DIN



Śruby montażowe  
KAM 4x35mm



Przewody:  
4 x ze złączem  
2-pinowym



Przewody:  
5 x ze złączem  
4-pinowym



Podręcznik użytkownika

## 3. Opis urządzeń

### 3.1 Widok z przodu

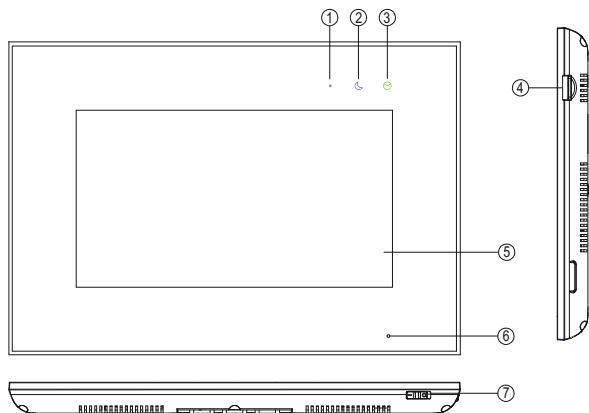

Lp.	Nazwa elementu	Opis
1	Dioda zasilania	Biała kontrolka sygnalizuje stan zasilania
2	Dioda trybu nocnego lub trybu poza domem	Świecąca fioletowa kontrolka sygnalizuje tryb „Nocny”. Migająca fioletowa kontrolka sygnalizuje tryb „Poza domem”
3	Nowe wiadomości	Zielona migająca lampka sygnalizuje nowe zdjęcie lub nagranie wideo
4	Gniazdo karty microSD	Slot na kartę pamięci
5	Ekran	7-calowy ekran dotykowy
6	Mikrofon	Służy do komunikacji z gościem i nagrywania
7	Wyłącznik	Wyłącznik zasilania

### 3.2 Widok z tyłu

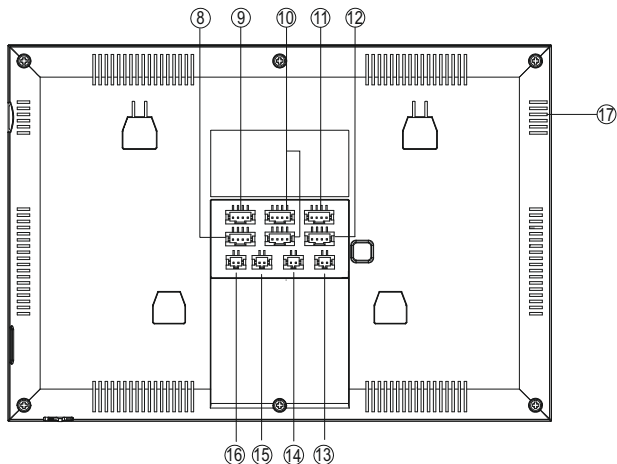

Lp.	Nazwa elementu	Opis
8	Port LAN	Port połączenia z Internetem. Umożliwia podłączenie do routera przewodowo
9	Złącze CCTV	Port do podłączenia 2 dodatkowych kamer analogowych CCTV
10	Złącza stacji bramowych	Porty do podłączenia stacji bramowych 1 i 2
11	Złącze interkomowe OUT	Porty na podłączenie dodatkowych monitorów OUT - wyjście na kolejne monitory
12	Złącze interkomowe IN	Porty na podłączenie dodatkowych monitorów IN - wejście z poprzedniego monitora
13	Brama	Złącze do sterowania bramą automatyczną
14	Zasilanie DC	Złącze do podłączenia zasilania 14,5V DC
15	Złącza techniczne	Serwisowe złącze diagnostyczne
16	Video out	Wyjście wideo do wysterowania sygnału na zewnętrzny odbiornik
17	Głośnik	



## 4. Sposób podłączenia

### 4.1 Ideowy schemat instalacji

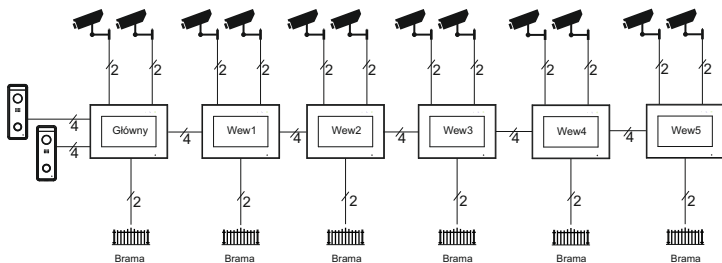

#### WAŻNE!

Wyjście sterujące automatem bramowym posiada maksymalnie obciążenie 100mA. Zależnie od rodzaju napędu można poprowadzić sygnał bezpośrednio do zacisków w centrali sterującej napędem lub zastosować przekaźnik podłączony wg poniższego schematu.

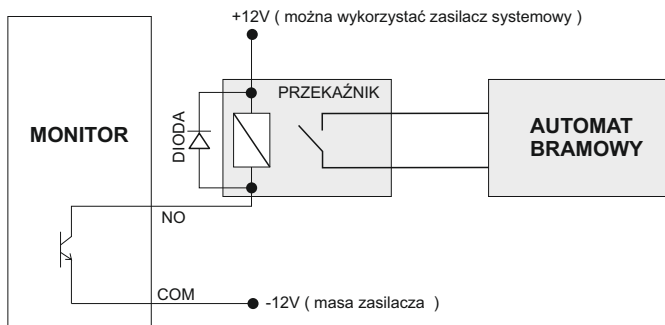

## 4. Sposób podłączenia

### 4.2 Tabela odległości i okablowania

Dobranie odpowiedniego okablowania do odległości oraz ilości urządzeń jest kluczowe dla prawidłowego działania systemu.



Długość przewodów	<30 m	<80m	<120m
Przekrój	4x0,2mm <sup>2</sup> (ø 0,5mm)	4x0,38mm <sup>2</sup> (ø 0,7mm )	4x1mm <sup>2</sup> (ø 1,12mm )

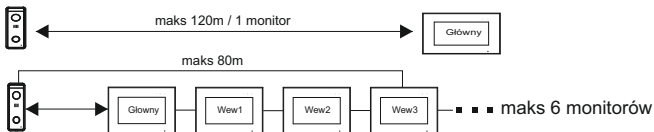

Każdy dodatkowy monitor w systemie zmniejsza maksymalną odległość transmisji o ok.10m. Jest to wartość orientacyjna, parametr ten jest zależny od wielu zewnętrznych czynników a szczególnie od rodzaju zastosowanego przewodu, jego jakości i przekroju.

### 4.3 Schematy połączeń

#### Ważne!

Podczas instalacji należy zwrócić szczególną uwagę na poprawność łączenia przewodów oraz zachowanie właściwej polaryzacji

#### Schemat połączenia przewodów w instalacji Vidos X



#### SCHEMAT POŁĄCZENIA SYSTEMU Z 1 MONITOREM

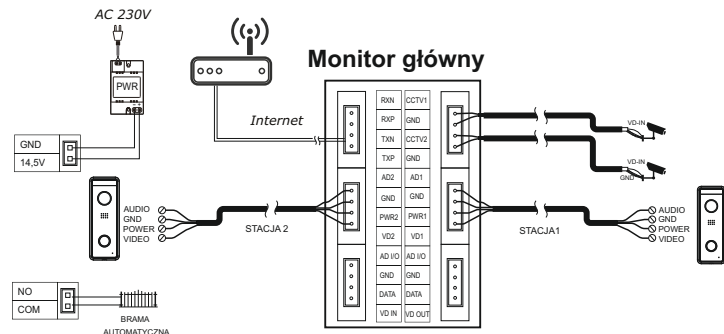

## 4. Sposób podłączenia

### SCHEMAT PODŁĄCZENIA DODATKOWYCH MONITORÓW

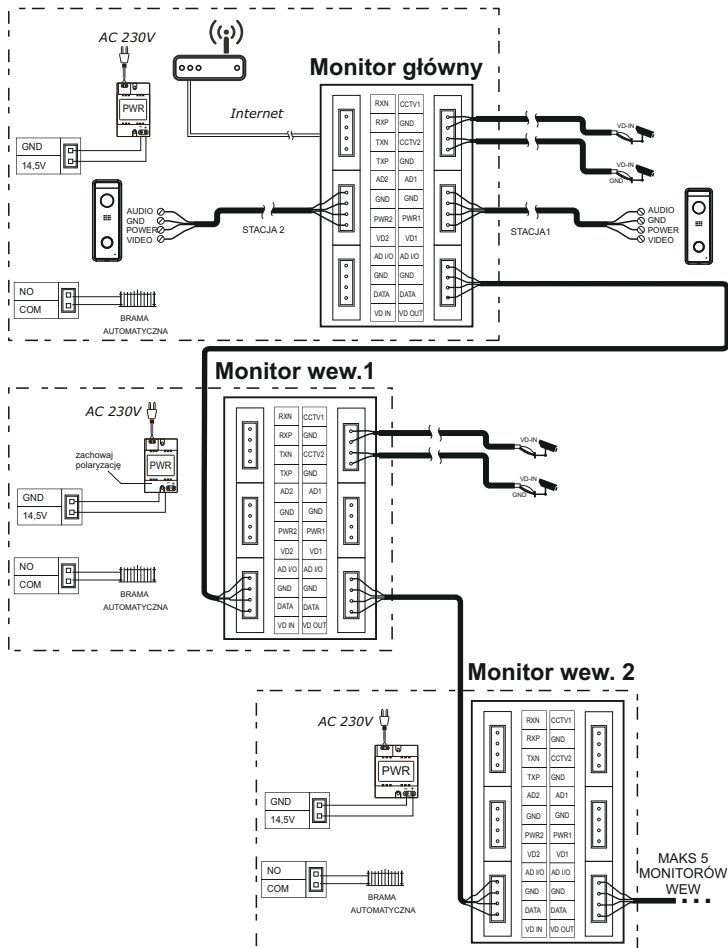

## 4. Sposób podłączenia

### 4.4 Łączenie z siecią przewodowo

Istnieje możliwość podłączenia monitora do routera przewodowo. W tym celu należy wykorzystać przeznaczone do tego złącze. Postępuj zgodnie z poniższym schematem

#### Sposób łączenia przewodów monitora z kablem ethernetowym



Opis na monitorze	Kolor	Przewód ethernetowy ( skrętka )
RXN	czerwony	zielony ( odbiór - )
RXP	niebieski	biało-zielony ( odbiór + )
TXN	żółty	pomarańczowy ( transmisja - )
TXP	biały	biało-pomarańczowy ( transmisja + )

## 5. Montaż

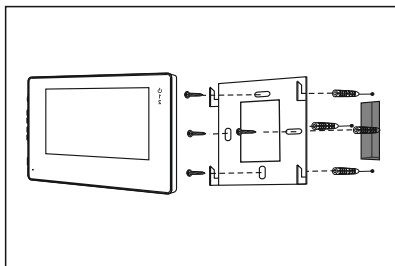
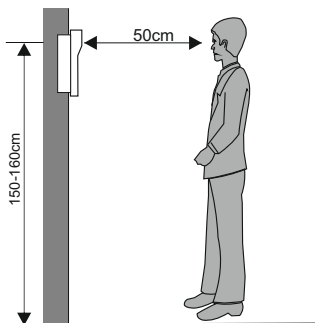

### Miejsce montażu monitora

Standardowa wysokość montażu monitora to ok. 1500 mm od podłoża, co oznacza, że środek ekranu jest na poziomie wzroku użytkownika; w takim przypadku środek metalowej ramki powinien zostać umieszczony ok 1450 mm od podłoża.

### Montaż i podłączenie instalacji monitora

1. Zdjąć ramkę montażową z tyłu monitora i przymocować ją do ściany za pomocą śrub;
2. Wyciągnąć przewód i podłączyć urządzenie zgodnie ze schematem z punktu 4.2.
3. Zawiesić monitor na ramce montażowej;
4. Podłączyć do zasilania.





### 6.1 Menu główne

Dotknięcie ekranu w trybie czuwania spowoduje wyświetlenie menu głównego, jak na ilustracji poniżej:



Wybranie ikony na ekranie głównym spowoduje wyświetlenie odpowiedniej funkcji lub kolejnego menu. Przesunięcie ekranu w prawo lub w lewo wyświetli kolejne strony ustawień.

#### Opis ikon na ekranie głównym

	Podgląd na żywo ze stacji bramowych i dodatkowych kamer CCTV
	Przegląd zdjęć i filmów zapisanych w pamięci urządzenia
	Interkom - połączenia wewnętrzne z innymi monitorami / nadwanie
	Ustawienia
	Wygaszanie monitora









## 6. Obsługa - ciąg dalszy

### 6.2 Podgląd na żywo i odbieranie rozmowy

Po przyściśnięciu przycisku wywołania w stacji bramowej lub wybraniu ikony podglądu, na ekranie monitora pojawi się obraz z tej kamery wraz z ikonami funkcyjnymi.



#### Opis ikon

	Zapisywanie obrazu podczas podglądu lub rozmowy. Możliwe ustawienie zapisu automatycznego po wywołaniu.
	Rejestracja klipu wideo podczas podglądu lub rozmowy (maksymalny czas nagrania - 30 sek.) Możliwe jest ustawienie rejestracji wideo automatycznie po wywołaniu.
	Przełączanie podglądu pomiędzy stacjami bramowymi i kamerami CCTV <b>Przełączenie widoku z innej kamery podczas połączenia nie przerywa rozmowy</b>
	Początek / koniec rozmowy
	Otwieranie furtki
	Ręczne przekierowanie rozmowy na inny monitor. Funkcja dostępna tylko podczas rozmowy.
	Regulacja jasności, koloru, kontrastu i głośności
	Powrót do menu głównego
	Otwieranie bramy automatycznej

## 6. Obsługa - ciąg dalszy

### 6.3 Zdjęcia i filmy

#### 6.3.1 Zapisywanie obrazów i wideo

Monitor jest fabrycznie przygotowany do rejestrowania obrazów i filmów z podglądu i wywołań. Możliwe jest zainstalowanie karty pamięci micro SD.

#### Pojemność pamięci:

Pamięć wewnętrzna dla zdjęć - **15MB**

Pamięć wewnętrzna dla filmów - **50MB**

Maksymalna obsługiwana pojemność karty pamięci - **128GB**

**WAŻNE!** Przed użyciem karty pamięci sformatuj ją korzystając z funkcji w menu ustawień. Karta nie jest dołączona do zestawu.

Po wykorzystaniu całej dostępnej pamięci, zdjęcia i filmy są nadpisywane na najstarsze.

#### 6.3.2 Przeglądanie obrazów i wideo

Naciśnięcie ikony  w menu głównym umożliwia przeglądanie zapisanych obrazów. Liczba wpisana w czerwone kółko oznacza liczbę nowych, nieoglądanych zdjęć lub filmów.

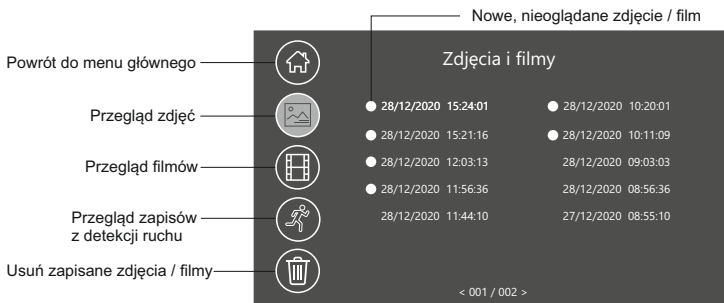

### 6.4 Interkom

W menu głównym wybierz  aby otworzyć menu połączeń interkomowych. Wybierz adres monitora, z którym chcesz się połączyć i przyciśnij symbol słuchawki aby zadzwonić.

Możliwe jest jednoczesne wywołanie wszystkich monitorów w systemie. Aby użyć tej funkcji wybierz z listy adresów interkomu „**Grupowy**” Monitor, który odbierze takie połączenie wycisza pozostałe urządzenia

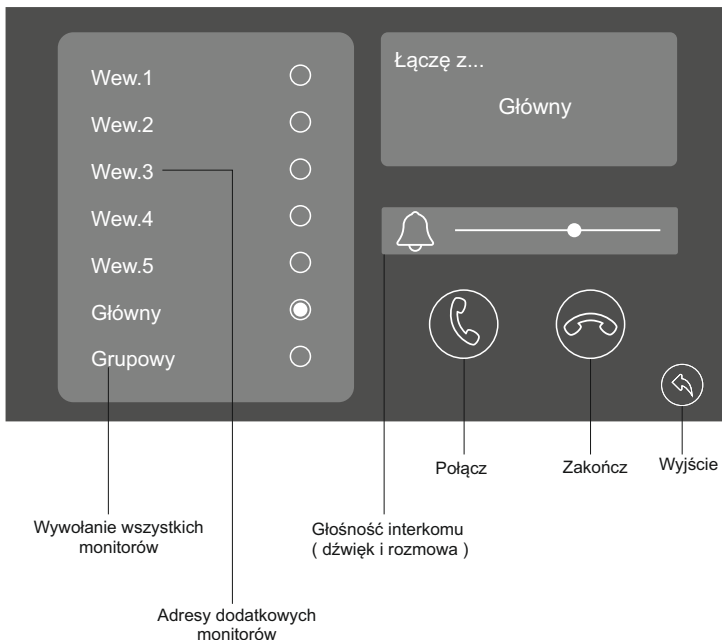



## 6. Obsługa - ciąg dalszy

### 6.5 Tryby pracy



Możesz ustawić 3 tryby pracy systemu wideodomofonowego, który określa jego działanie:

- 1. W domu** - podstawowy tryb pracy, wszystkie powiadomienia i połączenia są przekazywane na monitor oraz urządzenia mobilne. Dzwonek dzwoni z ustawioną melodią i głośnością i następuje zarejestrowanie zdjęcia lub filmu z tej wizyty zgodnie z ustawieniem.
- 2. Poza domem** - powiadomienia są wyciszone. Przekierowanie na aplikację jest aktywne. Zdjęcia i filmy są rejestrowane tylko wtedy gdy przekierowanie mobilne jest **wyłączone** ( s.21). Możesz rejestrować w aplikacji podczas rozmowy. Poczta głosowa działa w tym trybie jednak tylko po **wyłączeniu** przekierowania na aplikację mobilną.
- 3. Tryb nocny** - powiadomienia są wyciszone. Po wywołaniu monitor włączy się przekazując obraz ze stacji bramowej. Rejestracja zdjęć i filmów jest aktywna.

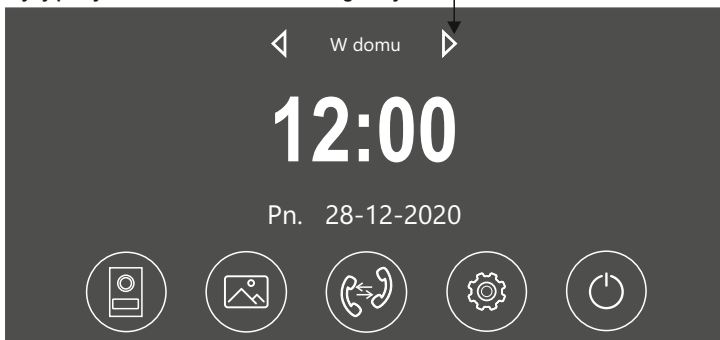
Tryby pracy monitora zmieniasz w menu głównym



#### 6.5.1 Tryb nocny

Możesz wyciszyć połączenia ze stacji bramowej ręcznie lub wg harmonogramu. Aby otworzyć panel zarządzania tą funkcją wybierz  w menu głównym monitora. 



### 6.6 Menu ustawień

Aby otworzyć menu wszystkich ustawień wybierz na stronie głównej  lub przesunij palcem w bok po ekranie.

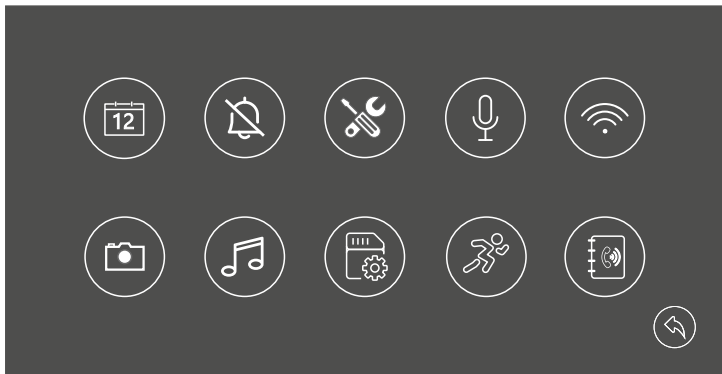

#### Opis ikon



Ustawienia daty i godziny



Włączenie lub wyłączenie funkcji wyciszenia oraz ustawienie jej wg harmonogramu



Ustawienia języka, czasu otwarcia rygla, włączanie wygaszacza ekranu i przywracanie ustawień fabrycznych



Ustawienia poczty głosowej oraz zarządzanie komunikatami dla odwiedzających



Panel ustawień WiFi. Kod QR do połączenia z aplikacją.



Włączanie i wyłączanie funkcji zapisu oraz wybór sposobu rejestracji.



Wybór melodii dzwonka oraz czas jego trwania



Zarządzanie pamięcią urządzenia. Kopiowanie materiałów z pamięci wewnętrznej na kartę oraz usuwanie zdjęć. Formatowanie karty pamięci





Ustawianie parametrów detekcji ruchu. Wybór źródła detekcji, czułość oraz jakość nagrania. Harmonogram dla funkcji detekcji ruchu



Ustawianie adresu monitora. Adresy urządzeń w systemie nie mogą się powtarzać

### 6.7 Wygaszacz ekranu

Możliwe jest włączenie funkcji wyświetlania zegara po wygaszeniu ekranu.

Aby uruchomić zegarowy wygaszacz ekranu wybierz menu głównym  a następnie  aby otworzyć panel ustawień ogólnych. Włącz wygaszacz przesuwając suwak.

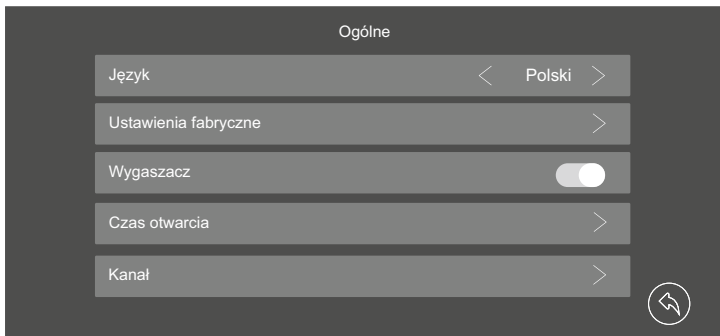

### 6.8 Czas otwarcia wejścia

Możesz ustawić czas otwarcia w zakresie od 1 do 9 sekund dla każdego z wejść.

Dla bramy automatycznej możesz ustawić czas otwarcia poniżej sekundy ( *zalecane* )

Aby regulować ten parametr otwórz w menu głównym panel ustawień  a następnie wyszukaj zakładkę „**czas otwarcia**” ( *znajduje się na drugim widoku* )

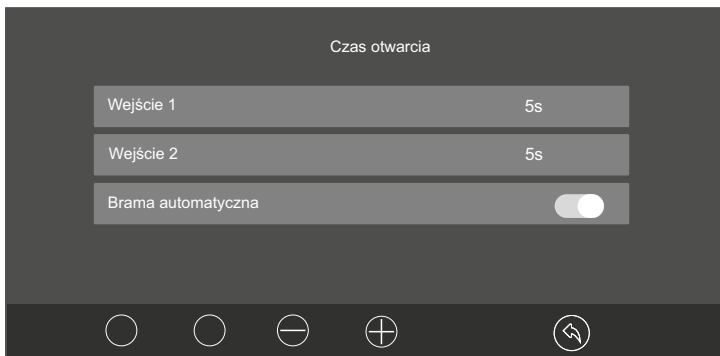

### 6.9 Poczta głosowa

#### WAŻNE!

- Funkcja jest dostępna tylko po zainstalowaniu karty pamięci
- Działanie poczty głosowej wymaga wyłączenia funkcji przekierowania rozmowy na urządzenie mobilne ( ustaw **WYŁ.** na osi przekierowania / str 20 )

Aby otworzyć panel poczty głosowej wybierz  w menu głównym a następnie 



Nagrywanie i edycja komunikatów dla gości odtwarzanych podczas nieobecności. Możesz nagrać maksymalnie 2 wiadomości. Kolejne będą nadpisywane.

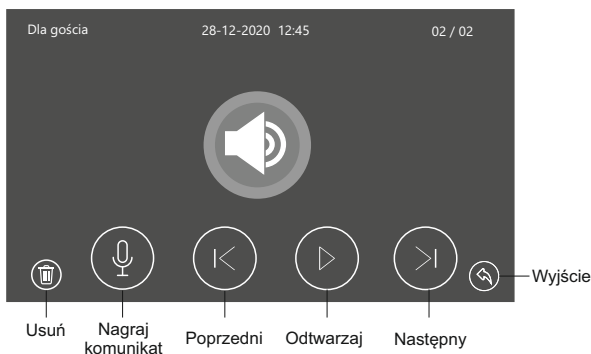

Ustawienia działania poczty głosowej



## 6. Obsługa - ciąg dalszy

### 6.10 Wgrywanie własnych melodii

Możesz zastąpić fabryczne melodie swoimi własnymi. Odbywa się to za pomocą karty pamięci

- Sformatuj kartę pamięci w monitorze.
- Przy pomocy komputera stwórz na karcie folder „melody”
- W folderze „melody” stwórz kolejne foldery: **CAM1 / CAM2 / Intercom**

łce Secure Digital (F:) > melody >

Nazwa	Data modyfikacji	Typ
CAM1	08.01.2021 14:07	Folder plików
CAM2	08.01.2021 14:07	Folder plików
Intercom	08.01.2021 14:07	Folder plików

Wgraj pliki muzyczne w formacie MP3 lub WAV do poszczególnych folderów

CAM1 - melodie dla stacji bramowej 1

CAM2 - Melodie dla stacji bramowej 2

Intercom - melodie dla połączeń interkomowych

Włóż kartę do monitora i otwórz menu melodii. Baza plików zostanie zaktualizowana automatycznie

### 6.11 Detekcja ruchu

Monitor wspiera funkcję wykrywania ruchu przed stacją bramową lub kamerą CCTV jeżeli taka jest podłączona do systemu.

#### Detekcja ruchu

Detekcja ruchu

Kamera z detekcją ruchu

< Wejście 1 >

Czułość

< Średnia >

Liczba klatek na sekundę

< Wysoka >

Czas rozpoczęcia

< 00 >

:

< 00 >

Czas zakończenia

< 00 >

:

< 00 >



## 6. Obsługa - ciąg dalszy

Możesz dowolnie zarządzać ustawieniami detekcji w menu ustawień dodatkowych.

### Dostępne funkcje:

- Włączanie i wyłączanie funkcji detekcji ruchu
- Wybór kamery z której ma być realizowana detekcja
- Czulość czujnika wykrywającego ruch
- Jakość nagrania ( ilość klatek na sekundę )

### WAŻNE!

Długość nagrania jest zależna od ustawionej ilości klatek na sekundę.

Możesz ustawić harmonogram aktywujący detekcję ruchu automatycznie tylko w określonych godzinach. W tym celu wprowadź godziny rozpoczęcia i zakończenia detekcji w tabeli ustawień. Poza ustawionymi godzinami funkcja będzie nieaktywna.

*Korzystając z harmonogramu, suwak detekcji musi być ustawiony w położeniu - włączony*

Jeżeli chcesz aby detekcja była włączona przez cały czas od chwili jej włączenia pozostaw we wszystkich polach ustawienia czasu wartość 00:00



### WAŻNE!

*Zdarzenia z detekcji ruchu zapisywane są w postaci filmów. Aby korzystać z tej funkcji ustaw tryb rejestracji **WIDEO**.*

*Podczas nagrywania z detekcji ruchu monitor pozostaje wygaszony*

### 6.12 Adresowanie monitora

Każdy monitor w systemie musi mieć nadany adres. Jeżeli w systemie pracuje tylko jeden monitor, należy ustawić go jako „ **główny** „  
Każdy kolejny adresu jako adresy wewnętrzne

Aby otworzyć menu adresowania monitora wybierz  w menu głównym a następnie 

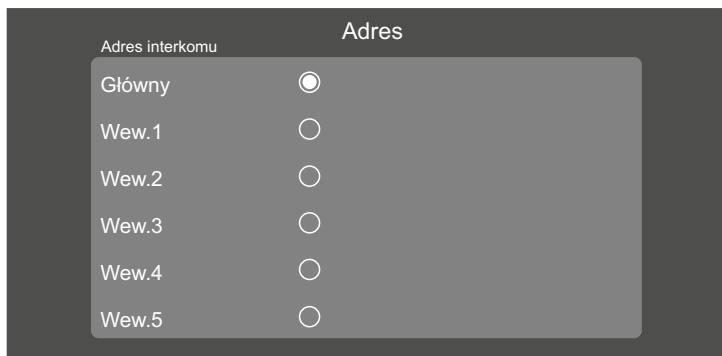

## 7. APLIKACJA MOBILNA

### 7.1 Podłączenie monitora do sieci

Przed rozpoczęciem dodawania urządzenia do aplikacji musisz podłączyć monitor do domowego routera. Możesz to zrobić przewodowo wykorzystując złącze dedykowane do połączenia z Internetem ( patrz schemat strona 9-10 ) jak też bezprzewodowo za pomocą sieci Wi-Fi. Przed rozpoczęciem włącz działanie Wi-fi w panelu ustawień monitora.

W menu głównym wybierz  a następnie  aby otworzyć menu Wi-Fi

#### WAŻNE!

*Długość nazwy użytkownika i hasła WiFi łącznie nie może przekraczać 50 znaków, cyfra i litera liczone są jako 1 znak, a znaki specjalne liczone są jako 4 znaki.*

*Jeżeli konfigurujesz urządzenie ponownie, zresetuj ustawienia parametrów sieci WiFi do wartości fabrycznych. Tę czynność wykonaj przed rozpoczęciem ponownej konfiguracji.*

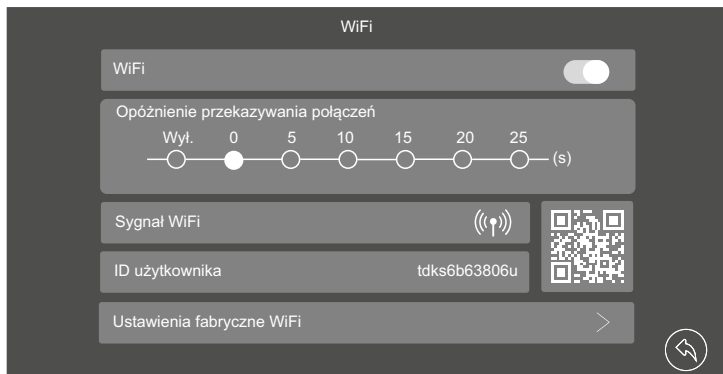

### 7.2 Dodawanie urządzenia

Konfiguracja Wi-Fi odbywa się w aplikacji mobilnej dostępnej dla systemu **Android** oraz **IOS**. Pobierz ją przez rozpoczęciem dodawania urządzenia.



VIDOS  
X



Zeskanuj kod QR  
aby przejść do strony  
pobierania

## 7. Aplikacja mobilna - ciąg dalszy

### 7.2 Dodawanie urządzenia

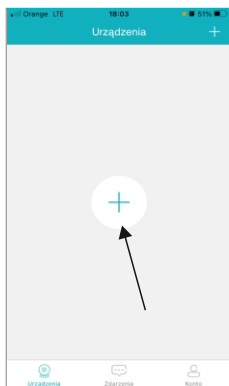

1. Dodaj urządzenie

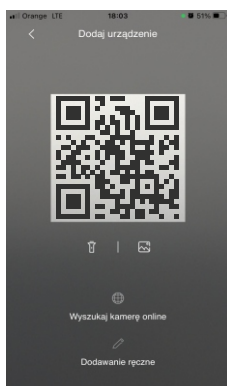

2. Zeskanuj kod QR w monitorze

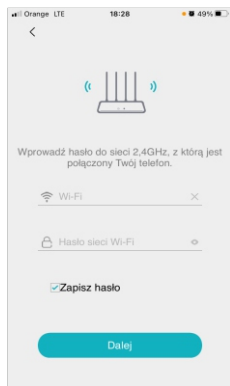

3. Wprowadź hasło do WiFi, którego używasz na telefonie **TYLKO SIĘĆ 2,4GHZ**



4. Zbliż telefon do monitora  
Parowanie odbywa się poprzez emitowanie fal dźwiękowych.

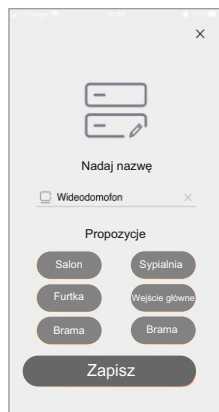

5. Opisz swoje urządzenie  
Ta nazwa będzie widoczna podczas połączenia.

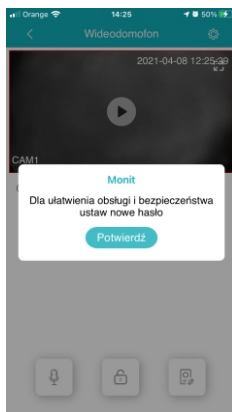

6. Przed rozpoczęciem będziesz poproszony o nadanie własnego hasła administratora **TYLKO CYFRY!**



## 7. Aplikacja mobilna - ciąg dalszy

### 7.2 Obsługa wideodomofonu przez aplikację

Po poprawnym dodaniu urządzeń możesz korzystać z wideodomofonu mobilnie. Po otwarciu aplikacji zostaniesz automatycznie przeniesiony na stronę z listą swoich urządzeń.

Przed rozpoczęciem podglądu będziesz poproszony o ustalenie własnego hasła administratora do zarządzania.

Możesz dodać kolejne urządzenia do aplikacji (wideodomofony lub kamery CCTV) wybierając + w górnym prawym rogu strony.

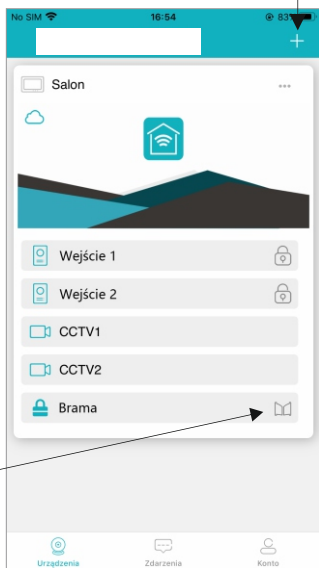

Twoje urządzenia będą wyświetlane na liście. Dotknij miniatury aby wykonać podgląd z kamery w wideodomofonie i sterować wszystkimi jego funkcjami.

Skróty do otwierania bramy

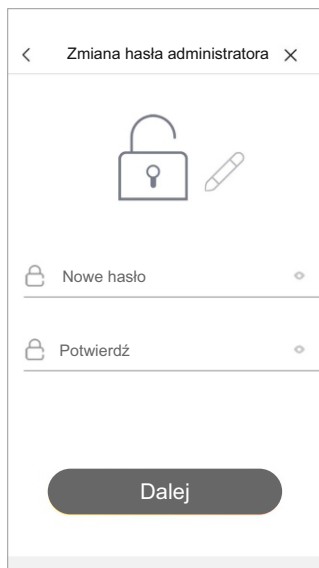

Przy pierwszym użyciu będziesz poproszony o nadanie hasła administratora do zarządzania całym systemem. Hasło możesz też zmienić w dowolnym momencie w panelu ustawień.

**TYLKO CYFRY!**

## 7. Aplikacja mobilna - ciąg dalszy

### 7.2 Obsługa wideodomofonu przez aplikację

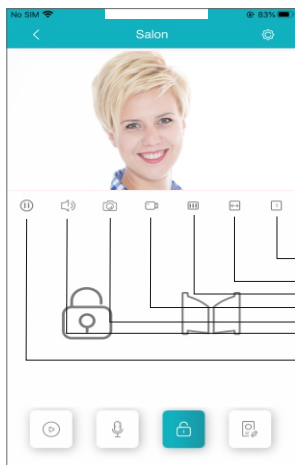

#### Opis funkcji podczas podglądu / rozmowy

- 1 Widok 1 / 4 / 9 / 16 urządzeń
- ↔ Parametry obrazu 4:3 / 16:9
- ||| Ilość klatek na sekundę
- 📹 Nagraj wideo
- 📷 Zrób zdjęcie
- 🔊 / 🔇 Włącz / wyłącz dźwięk
- ⏸ Zatrzymaj / wznów podgląd

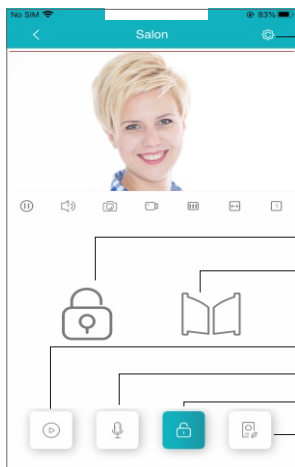

- ⚙ Ustawienia aplikacji.

- 🔒 Otwórz wejście 1
- 🚪 Otwórz wejście 2 ( np. brama )
- ▶ Podgląd zdarzeń
- 🎤 Rozpocznij / zakończ rozmowę
- 🔒 Sterowanie wejściami
- 📷 Zmiana podglądu ( stacja 1 / stacja 2  
kamera CCTV 1 / kamera CCTV 2 )

## 7. Aplikacja mobilna - ciąg dalszy

### 7.3 Ustawienia urządzenia

W menu swoich urządzeń lub podczas podglądu możesz edytować parametry urządzenia

- 1 - Zmiana nazwy urządzenia. Ta nazwa wyświetla się podczas połączenia oraz na liście
- 2 - Szczegółowe informacje o sprzęcie. Wersja oprogramowania i numer ID użytkownika
- 3 - Włączanie i wyłączanie powiadomień o połączeniu oraz działania czujnika ruchu

#### 4 - Ustawienia zaawansowane:

- Zmiana hasła administratora
- Sposób otwierania wejścia ( *dotknięcie symbolu kłódki lub czytnik linii papilarnych* )
- Tryb rozmowy ( *możesz ustawić sposób działania mikrofonu podczas rozmowy:*  
**Tryb naciśnij aby mówić** - mikrofon działa tylko po przyciśnięciu ikony  
**Tryb telefonu** - mikrofon włączony na stałe
- Manager skrótów - wybierz ilość urządzeń do obsługi wyświetlanych na ekranie głównym
- Ustawienia miniatur dla swoich urządzeń
- Synchronizacja czasu - wybierając tę opcję godzina i data monitora zostanie zsynchronizowana z twoim telefonem.

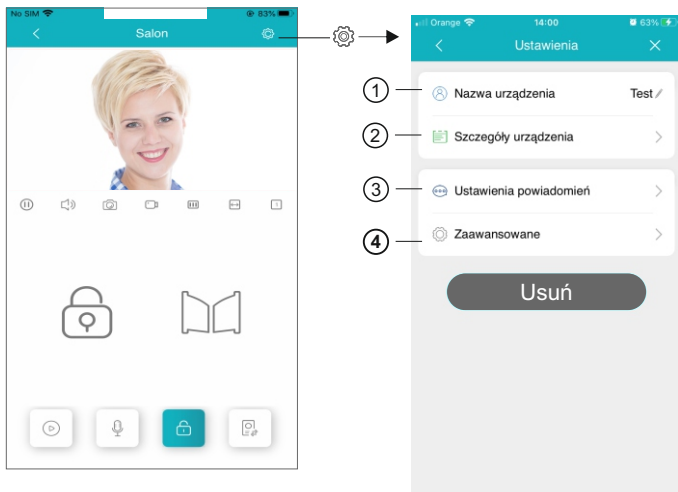

## 7. Aplikacja mobilna - ciąg dalszy

### 7.4 Ustawienia konta

Po wybraniu zakładki  w dolnym pasku strony głównej otworzysz menu ustawień konta

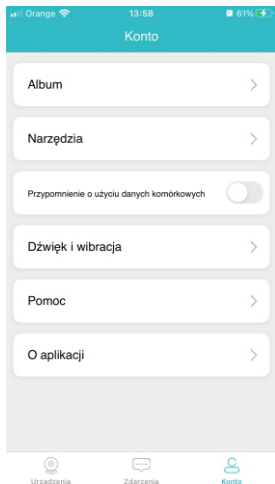

Zapisane zdjęcia i filmy

Przegląd parametrów sieci oraz ręczne dodawanie urządzeń

Włącz aby otrzymywać przypomnienie kiedy korzystasz z danych komórkowych

Włączanie i wyłączanie dźwięków oraz wibracji  
Funkcja „nie przeszkadzać”

Odpowiedzi na najczęstsze pytania i kontakt ze wsparciem technicznym

Wersja oprogramowania / polityka prywatności / warunki korzystania z aplikacji

#### 7.4.1 Rejestr zdarzeń

Każde połączenie wiąże się z zarejestrowaniem tego w dzienniku zdarzeń.

Podczas wykonywania podglądu możesz ręcznie zapisywać zdjęcia i filmy, które zostaną zapamiętane w albumie aplikacji. Materiały przechowywane są w chmurze i w dowolnej chwili możesz zgrać je na swoje urządzenie mobilne.

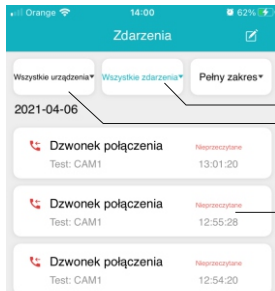

Zakres dat dla wyświetlanych materiałów

Filtr zdarzeń



Urządzenia, z których materiały mają być wyświetlane

Rodzaj zdarzenia, urządzenie, data i godzina

## 7. Aplikacja mobilna - ciąg dalszy

### 7.5 Opóźnienie w przekazywaniu połączeń

Możesz opóźnić przekazanie połączenia na urządzenie mobilne maksymalnie na 25 sekund.

W menu głównym wybierz  a następnie  aby otworzyć menu Wi-fi

W module „opóźnienie przekazywania połączeń” wybierz żądaną wartość i zaznacz ją.

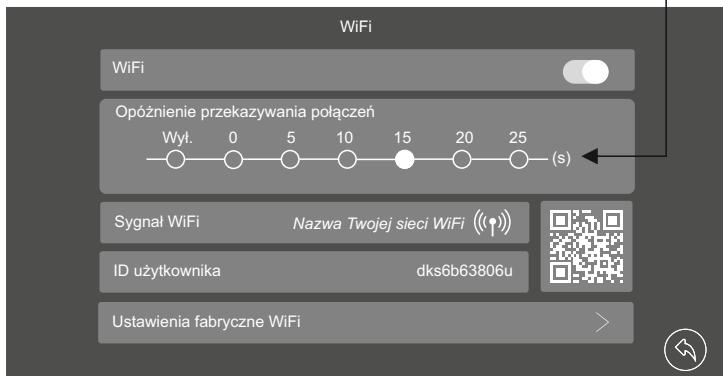

### 7.6 Odbieranie połączeń

**Ważne!** W ustawieniach swojego telefonu włącz odbieranie wiadomości push oraz nadaj uprawnienia aplikacji do wykonywania połączeń i dostęp do kamery

#### Zablokowany ekran

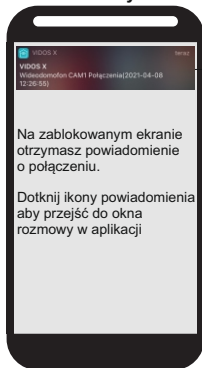

Na zablokowanym ekranie otrzymasz powiadomienie o połączeniu.

Dotknij ikony powiadomienia aby przejść do okna rozmowy w aplikacji

Powiadomienie push

#### W aplikacji



Odbierz rozmowę

Odrzuć rozmowę

## 7. Aplikacja mobilna - ciąg dalszy

### 7.6 Udostępnianie urządzenia

Możesz udzielić dostępu do urządzenia dla innych użytkowników aplikacji. W tym celu należy zeskanować telefonem nowego użytkownika kod QR w menu ustawień Wi-Fi monitora 📶

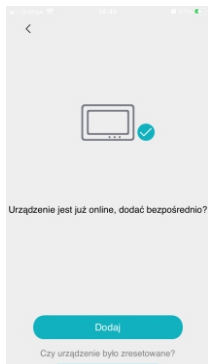

Po zeskanowaniu kodu pojawi się komunikat informujący, że urządzenie jest już online.

Wybierz **DODAJ** aby dołączyć jako nowy użytkownik



Wprowadź kod administratora nadany przez niego podczas pierwszej instalacji.

## 8. Dane techniczne

Kategoria	Parametr
Zasilanie	14,5VDC
Wyświetlacz	Dotykowy 7-cali LCD TFT
Rozdzielczość ekranu	1024x600 (RGB)
Obsługiwane typy sygnału wideo	1080P / 720P/CVBS
Podłączenie z panelem zewnętrznym	Obsługuje 2 stacje bramowe
Podłączenie z dodatkowymi monitorami	Obsługuje do 5 dodatkowych monitorów z tej samej serii
Podłączenie dodatkowych kamer	Obsługuje 2 analogowe kamery CCTV
Pojemność pamięci zewnętrznej	Karta MicroSD(8-128GB)
Maksymalna pojemność pamięci	Wbudowana pamięć na obrazy:15MB Wbudowana pamięć na wideo: 50MB Obsługa kart microSD do 128GB
Wymiary(mm)	222(szer.)x154(wys.)x15(głębokość bez ramki )

## 9. Karta gwarancyjna

Nazwa i model urządzenia

**MONITOR M10W-X**

Pieczęć i podpis sprzedawcy w punkcie sprzedaży

.....  
Data sprzedaży

1. Firma Vidos udziela gwarancji na zakupione produkty na okres 36 miesięcy od daty zakupu, umieszczonej na niniejszej Karcie Gwarancyjnej i dokumencie zakupu.
2. Usterki produktu ujawnione w okresie gwarancji będą usuwane bezpłatnie w ciągu 21 dni roboczych od daty przyjęcia produktu do punktu serwisowego.
3. Użytkownikowi przysługuje prawo wymiany produktu na nowy, jeżeli:
  - > w okresie gwarancji wykonano cztery istotne naprawy, a produkt nadal wykazuje usterki;
  - > po stwierdzeniu, że wystąpiła usterka niemożliwa do usunięcia. Przy wymianie produktu na nowy potrąca się równowartość brakujących lub uszkodzonych przez Użytkownika elementów (także opakowania) i koszt ich wymiany
4. Użytkownik dostarcza uszkodzony sprzęt na własny koszt do punktu serwisowego
5. Gwarancja nie obejmuje obniżania się jakości urządzenia spowodowanego normalnym procesem zużycia i poniższych przypadków:
  - > niewłaściwym lub niezgodnym z instrukcją obsługą użytkowaniem produktu;
  - > użytkowaniem lub pozostawieniem produktu w nieodpowiednich warunkach (nadmierna wilgotność, zbyt wysoka lub niska temperatura, nasłonecznienie itp.) odmiennych warunków konserwacji i eksploatacji zamieszczonych instrukcji obsługi produktu;
  - > uszkodzeń mechanicznych, chemicznych, termicznych;
  - > uszkodzeń spowodowanych działaniem sił zewnętrznych np. przepięcia w sieci elektrycznej, wyładowania atmosferyczne, powódź, pożar;
  - > uszkodzenie powstałe na skutek niewłaściwego zainstalowania urządzenia niewłaściwego przechowywania urządzenia lub napraw wykonanych przez osoby nieupoważnione;
  - > uszkodzenie powstałe na skutek podłączenia niewłaściwego napięcia.
6. Gwarancja straci ważność w skutek:
  - > zerwania lub uszkodzenia plomb gwarancyjnych;
  - > podłączenia dodatkowego wyposażenia, innego niż zalecane przez producenta produktu;
  - > przeróbek i zmian konstrukcyjnych produktu oraz napraw wykonanych poza punktem serwisu Vidos;
  - > Karta gwarancyjna lub numery seryjne zostały zmienione, zamazane lub zatarte;
7. Karta Gwarancyjna jest ważna tylko z wpisaną datą sprzedaży potwierdzonymi pieczęcią i podpisem sprzedawcy.
8. Warunkiem wykonania naprawy jest dostarczenie towaru z niniejszą Kartą Gwarancyjną oraz dowodem zakupu.
9. Punkt serwisowy:

**VIDOS Sp. z o.o.**  
ul. Sokołowska 44  
05-806 Sokołów / k. Warszawy

tel. 22 8174008  
e-mail: [biuro@vidos.pl](mailto:biuro@vidos.pl)  
[www.vidos.pl](http://www.vidos.pl)

**Tabela napraw gwarancyjnych**

<b>Numer naprawy</b>		
<b>Data zgłoszenia usterki do serwisu</b>		
<b>Data dostarczenia urządzenia</b>		
<b>Opis napraw</b>		
<b>Lista wymienionych części</b>		
<b>pieczęć serwisu</b>		

**Uwaga:** Tabelę wypełnia wyłącznie serwis









V I D O S

ul. Sokołowska 44  
05-806 Sokołów k/ Warszawy  
tel: +48 22 8174008  
email: [biuro@vidos.pl](mailto:biuro@vidos.pl)  
[www.vidos.pl](http://www.vidos.pl)